

BeoSound 2

ДОВІДНИК



ЗАСТЕРЕЖЕННЯ: Щоб запобігти пожежі або ураженню електричним струмом, уникайте впливу дощу або вологи на цей пристрій. Не допускайте потрапляння на пристрій крапель і бризок, а також не ставте на нього предмети, наповнені рідиною, наприклад, вази. Щоб повністю відключити це обладнання від мережі змінного струму, вийміть вилку шнура живлення з розетки змінного струму.



Такий символ означає, що всередині цього пристрою присутня небезпечна напруга, яка може призвести до ураження електричним струмом.



Цей символ означає, що в літературі, яка додається до цього пристрою, містяться важливі інструкції з експлуатації та технічного обслуговування.



Умовні позначення (символи)
Увага: Пристрій призначено для використання виключно у приміщенні

Слід використовувати лише джерело живлення типу 8040082

Номинальне джерело живлення
Вхідна напруга: 100-240 V AC, 140 mA, 50–60 Гц

Вихідна напруга: 5,25 DC, 800 mA

Примітка: у цьому виробі використовується літєва акумуляторна батарея. У випадку заміни на батарею невідповідного типу існує небезпека вибуху. Замінювати лише на батарею того ж типу.

Цей цифровий пристрій класу В відповідає усім вимогам Канадських правил щодо обладнання, яке викликає перешкоди.

ПРИМІТКА: Цей пристрій відповідає положенням частини 15 Правил FCC. Експлуатація пристрою можлива за дотримання двох умов: (1) цей пристрій не повинен створювати шкідливих перешкод, і (2) цей пристрій повинен витримувати вплив будь-яких перешкод, включаючи перешкоди, які можуть спричинити небажані збої в роботі.

Це обладнання генерує, використовує і може випромінювати радіочастотну енергію і, у випадку його встановлення та використання з порушенням інструкцій, може створювати шкідливі перешкоди для радіозв'язку. Однак немає жодних гарантій того, що перешкоди не виникатимуть у якійсь конкретній установці. Якщо це обладнання створює перешкоди для прийому радіо- або телевізійного сигналу, що можна визначити, вимкнувши та увімкнувши обладнання, користувачеві рекомендується спробувати усунути перешкоди наведеними нижче способами:

- Переорієнтуйте або перемістіть приймальну антену
- Збільште відстань між обладнанням та приймачем
- Підключіть обладнання до розетки в ланцюзі, відмінному від того, до якого підключено приймач
- Зверніться по допомогу до продавця або досвідченого радіо/телемайстра



Цей продукт відповідає умовам, викладеним у директивах ЄЕС 89/336 і 73/23.

Задля вашої безпеки: бережіть програвач BeoSound 2 і базу від впливу води і не ставте на них предмети. BeoSound 2 розроблено для використання лише у сухому середовищі та в діапазоні температур 5–45 °C (41–113 °F).

Технічні характеристики, функції та способи використання цього пристрою можуть змінюватися без попередження!

Подяки та відповідальність

Назви виробів, зазначені в цьому довіднику, можуть бути торговими марками або зареєстрованими торговими марками інших компаній.



У деяких частинах використано медіатехнології Microsoft Windows. Авторське право захищене © 1999–2002 рр. Microsoft Corporation. Усі права захищені. Microsoft, Windows Media та логотип Windows є зареєстрованими торговими марками корпорації Microsoft у США та/або інших країнах.

Операційна система MicroOS (Патент США №5,787,445)

Зверніть увагу, що компанія Bang & Olufsen за жодних обставин не несе відповідальності за будь-які непрямі, випадкові або опосередковані збитки, пов'язані з використанням або неможливістю використання програмного забезпечення.

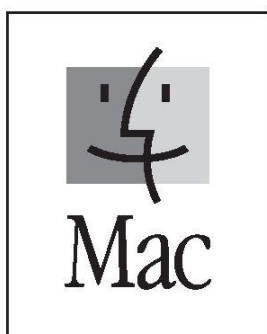

Mac, логотип Mac та iTunes є торговими марками компанії Apple Computer, Inc., зареєстрованими у США та інших країнах.

Системні вимоги – ПК

- Один вільний порт USB
Якщо ви підключаєте док-станцію BeoSound 2 до цього порту через зовнішній концентратор, переконайтеся, що цей концентратор підтримує повношвидкісні пристрої.
- 10 МБ вільного місця на диску
- Windows 2000/XP
Для встановлення прошивки на BeoSound 2 необхідно мати права адміністратора.

Системні вимоги – Macintosh

- Один вільний порт USB – 1.1
Якщо ви підключаєте док-станцію BeoSound 2 до цього порту через зовнішній концентратор, переконайтеся, що цей концентратор підтримує повношвидкісні пристрої.
- Сумісний з MAC OS 9.x та OS X
- Сумісний з iTunes 2 (та новішими версіями)

Підтримувані формати файлів

- MP3
Частоти дискретизації: 8, 11,025, 12, 16, 22,05, 24, 32, 44,1 і 48 кГц
Постійна або змінна швидкість передачі даних: 8, 16, 24, 32, 40, 48, 56, 64, 80, 96, 112, 128, 160, 192, 256 і 320 Кбіт/с
- WMA
Частоти дискретизації: 8, 11,025, 16, 22,050, 32, 44,1 і 48 кГц
Швидкість передачі даних: 64, 80, 96, 128, 160 і 192 Кбіт/с
- Зверніть увагу, що формат WMA не підтримується iTunes.

Перевірте на сайті www.bang-olufsen.com, чи підтримує BeoSound 2 нові формати файлів. На цьому веб-сайті також з'явиться оновлена прошивка BeoSound 2.

Налаштування BeoSound 2

Дотримуйтесь послідовності, наведеної нижче, відповідно до вашої установки, ПК або Macintosh. Якщо ваш комп'ютер – ПК, не підключайте кабель USB, доки на екрані не з'явиться відповідний запит! Якщо у вас комп'ютер Macintosh, дуже важливо переключити режим, точно дотримуючись послідовності, описаної нижче.

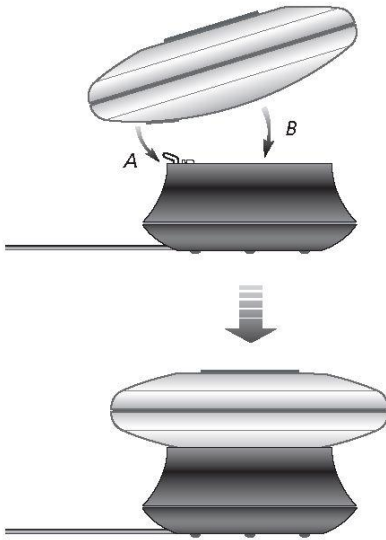

Встановіть BeoSound 2 на док-станцію, як показано вище.

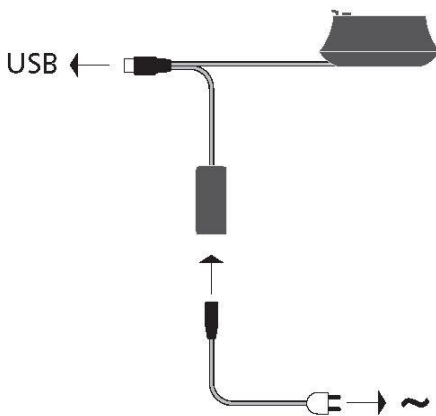

Якщо у вас комп'ютер типу ПК, підключіть USB-кабель лише після того, як з'явиться відповідний запит.

Встановлення та підключення (у випадку використання ПК)

- 1 Вставте карту пам'яті (MultiMedia або Secure Digital) у BeoSound 2.
- 2 Вставте компакт-диск у дисковод для компакт-дисків свого комп'ютера. Якщо програма Встановлення запуститься автоматично, перейдіть до пункту 5. В іншому випадку перейдіть до пункту 3.
- 3 Виберіть дисковод для компакт-дисків.
- 4 Двічі клацніть файл «Встановлення».
- 5 Дотримуйтесь інструкцій на екрані...
- 6 Коли на екрані з'явиться відповідний запит, підключіть кабель USB до комп'ютера.

Встановлення та підключення (у випадку використання Macintosh)

- 1 Вставте карту пам'яті (MultiMedia або Secure Digital) у BeoSound 2.
- 2 Оскільки за замовчуванням BeoSound 2 перебуває в режимі BeoPlayer, вам необхідно змінити це налаштування. Переконайтеся, що BeoSound 2 призупинено, а навушники підключено. Натисніть і утримуйте кнопки ▲ та ◀◀. Потім двічі натисніть кнопку GO, не відпускаючи перші дві кнопки. У відповідь ви почуєте звуковий сигнал. Тепер ваш пристрій BeoSound 2 перебуває у режимі iTunes.
- 3 Підключіть кабель USB до комп'ютера.
- 4 Вставте компакт-диск у дисковод для компакт-дисків свого комп'ютера.
- 5 Виберіть відповідну папку для вашої операційної системи, OS 9 або OS X.
- 6 Виберіть інсталяційний файл і дотримуйтесь інструкцій, які відобразяться на екрані...

Конфігурація та форматування (лише для BeoPlayer)

Перш ніж копіювати музику на BeoSound 2 з BeoPlayer, можливо, ви захочете налаштувати якість копіювання або внести інші зміни до налаштувань за замовчуванням. Для цього натисніть кнопку SETUP на екранній панелі управління BeoPlayer, потім CONFIG і з'явиться меню конфігурації, у якому ви можете внести зміни. У меню конфігурації також можна відформатувати карту пам'яті. Вивчіть меню конфігурації самостійно або зверніться до Екранної інструкції, щоб ознайомитися з детальнішими поясненнями.

Початок роботи

Після підключення та інсталяції BeoSound 2 на комп'ютері пристрій готовий до використання. Щоб дізнатися, як саме BeoSound 2 працює з вашим комп'ютером і музичним програвачем, ознайомтесь із вмістом розділу, викладеного на наступних сторінках. У ньому описано наявні у вас налаштування. Нижче перераховано доступні варіанти.



BeoPlayer або BeoLink PC 2 (тільки для ПК)

Ми рекомендуємо використовувати BeoSound 2 з «рідними» музичними програвачами Bang & Olufsen: BeoPlayer або BeoLink PC 2. На наступних сторінках цього Довідника описано основні способи використання. Щоб дізнатися більше про розширені можливості використання BeoSound 2 з BeoPlayer або BeoLink PC 2, ознайомтесь з Екранною інструкцією, розташованою у нижній частині екранної панелі керування обох цих програвачів.

Там ви дізнаєтесь, зокрема, як:

- Переміщувати або перейменовувати треки та списки відтворення у Beosound 2.
- Переглядати і редагувати інформацію про трек.
- Дізнатися більше про музику, яка міститься у базі дані CD-дисків.
- Змінити налаштування конфігурації в цілях персоналізації.
- Відформатувати картку пам'яті.

Усі подальші посилання на BeoPlayer стосуються і використання BeoLink PC 2, оскільки ці два програвачі працюють аналогічно у парі з Beosound 2.

iTunes (тільки для Macintosh)

Щоб дізнатися більше про використання iTunes, ознайомтесь із вмістом розділу «Робота BeoSound 2 з iTunes» цього Довідника. Для отримання додаткової інформації про iTunes скористайтесь функцією довідки iTunes.

Інші програвачі

З BeoSound 2 можна використовувати й інші програвачі, окрім вищевказаних. Відповідні приклади наведено в розділі «Інші програвачі та опції» на останній сторінці цього Довідника.

Відкрийте невеликий відсік на задній панелі BeoSound 2, щоб вставити карту пам'яті.

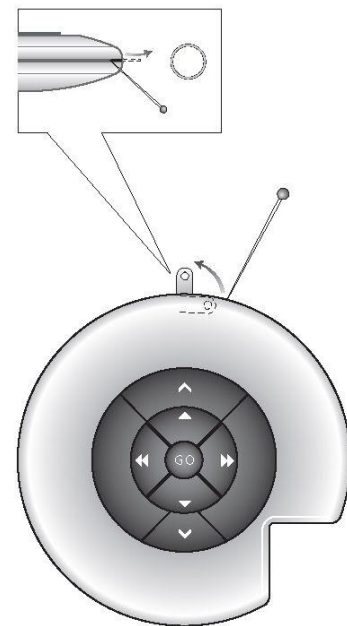

За допомогою голки витягніть вушко для кріплення. До цього вушка ви можете прикріпити, наприклад, шийний ремінець.

Використання BeoSound 2 з BeoPlayer

Список відтворення BeoSound 2 відкрито, і виконується копіювання треку зі списку альбомів до BeoSound 2. Коли індикатор виконання під треком повністю заповниться, це означатиме, що копіювання завершилось.



Про BeoPlayer

Музичний органайзер N.MUSIC та програвач компакт-дисків PC CD є одними з найважливіших функцій BeoPlayer. На цих сторінках ви можете ознайомитися з інформацією про основи використання цих функцій за допомогою портативного плеєра BeoSound 2. Щоб дізнатися більше про ваші можливості, рекомендуємо вам ознайомитися з вмістом Екранної інструкції BeoPlayer.

Копіювання музичних файлів на BeoSound 2

Органайзер N.MUSIC у BeoPlayer автоматично сортує ваші музичні треки за жанрами, альбомами, назвами, виконавцями та списками відтворення. Якщо у вас вже є музика, збережена в N.MUSIC, ви можете розпочати копіювання треків у BeoSound 2.

- > Поставте BeoSound 2 на док-станцію.
Док-станція повинна перебувати в режимі USB (на це вказує червоний індикатор, який світиться на док-станції). Якщо індикатор док-станції не горить червоним, натисніть і утримуйте кнопку GO протягом 2 секунд, щоб змінити режим. Після цього:
 - > Запустіть BeoPlayer.
 - > Двічі натисніть N.MUSIC, щоб отримати запуснути списки відтворення та треків.
 - > Натисніть COPY, щоб отримати доступ до музичного вмісту на BeoSound 2. BeoSound 2
Відкривається список відтворення, у якому наведено огляд музики, яка вже зберігається на BeoSound 2.
 - > Щоб скопіювати треки зі списків до BeoSound 2, просто перетягніть трек зі списку треків у список відтворення BeoSound 2. Індикатор виконання під назвою треку демонструє стан процесу копіювання.
 - > Щоб скасувати копіювання, виберіть трек і видаліть його, перетягнувши у кошик або натиснувши кнопку DELETE на клавіатурі. Копіювання також буде скасовано, якщо ви повністю закриєте додаток BeoPlayer або від'єднаєте пристрій BeoSound 2.

Копіювання з аудіо компакт-диска на BeoSound 2

Ви можете скопіювати музику на BeoSound 2 безпосередньо з аудіо компакт-диска. Ця опція є корисною, якщо, наприклад, у вашому BeoPlayer немає жодної музики, і ви хочете розпочати відтворення її на BeoSound 2.

- > Вставте аудіодиск у дисковод для зчитування компакт-дисків на вашому комп'ютері.
- > Натисніть CD-диск на ПК для доступу до списку CD-дисків на ПК. *BeoPlayer використовує ваше інтернет-з'єднання для підключення до бази даних CD-дисків, щоб отримувати інформацію про треки на CD-дисках*.*
- > Натисніть COPY, щоб отримати доступ до списків призначення, і виберіть опцію «BeoSound 2». Відкриється список відтворення BeoSound 2.
- > Тепер ви можете перетягнути трек або треки, які ви бажаєте скопіювати, зі списку CD-дисків на ПК до списку BeoSound 2.

Ви можете користуватися панеллю керування під час копіювання, але якщо ви повністю вийдете з програвача копіювання перерветься.

**Щоб мати змогу отримувати інформацію з бази даних CD-дисків, ви повинні бути зареєстровані у BeoPlayer, відповідна функція повинна бути увімкнена у меню Конфігурація (вона увімкнена за замовчуванням), а ваш комп'ютер повинен бути підключений до Інтернету. Якщо протягом приблизно 10 секунд інформація не з'явиться, ваші треки будуть зареєстровані як «невідомі». Для отримання додаткової інформації про базу даних CD-дисків ознайомтеся з вмістом Екранної інструкції до BeoPlayer.*

Про копіювання аудіо CD-дисків

Після копіювання треку з CD-диска безпосередньо на портативний програвач, він зберігається на карті пам'яті, а не на ПК. Тому, якщо ви згодом відформатуєте карту пам'яті, це призведе до стирання вашої копії треку.

Оновлення прошивки

Оновлення прошивки Bang & Olufsen можна завантажити з веб-сайту www.bang-olufsen.com. Виберіть «Завантажити BeoSound 2» і дотримуйтесь екранних інструкцій.

Інші функції

Після підключення BeoSound 2 додаток iTunes додає функції, які раніше були недоступні. Ці нові функції можна знайти за кнопками, розташованими внизу списку відтворення, як показано на рисунку праворуч.

Створюйте списки відтворення

Щоб створити список відтворення у BeoSound 2, виберіть піктограму BeoSound 2 і натисніть кнопку з позначкою [+], зображену праворуч. Для щоденного використання BeoSound 2 доцільно мати кілька списків відтворення. Це дозволить вам легко знаходити відсортовані треки за допомогою функції наступного/попереднього списку відтворення у порядку, описаному на наступній сторінці.

Оновлення прошивки

Оновлення прошивки Bang & Olufsen можна завантажити з веб-сайту www.bang-olufsen.com.

- Натисніть кнопку оновлення, зображену праворуч.

Ця кнопка відображається у правому нижньому куті iTunes тільки коли BeoSound 2 знаходиться на док-станції.

- Натисніть кнопку «оновити прошивку», знайдіть файл прошивки та виберіть його. Дочекайтеся екранних інструкцій. Коли ви виконаєте екранні інструкції, BeoSound 2 сповістить вас звуковим сигналом про те, що оновлення прошивки завершено.

ВАЖЛИВО: після оновлення прошивки BeoSound 2 повертається в режим BeoPlayer. Якщо ви хочете продовжити роботу в режимі iTunes, змініть режим знову. З детальнішою інформацією про зміну режиму ознайомтеся на наступних сторінках.



Ця кнопка дає вам доступ до стирання карти пам'яті.



Створіть новий список відтворення, натиснувши цю кнопку.



Ця кнопка має потрібне призначення:



подивитися, яку версію прошивки ви зараз маєте, оновити прошивку і персоналізувати BeoSound 2, змінивши назву за власним бажанням.

Ця кнопка у версіях OS 9 та OS X відрізняється.

Верхня кнопка – для версії OS X, нижня – для версії OS 9.

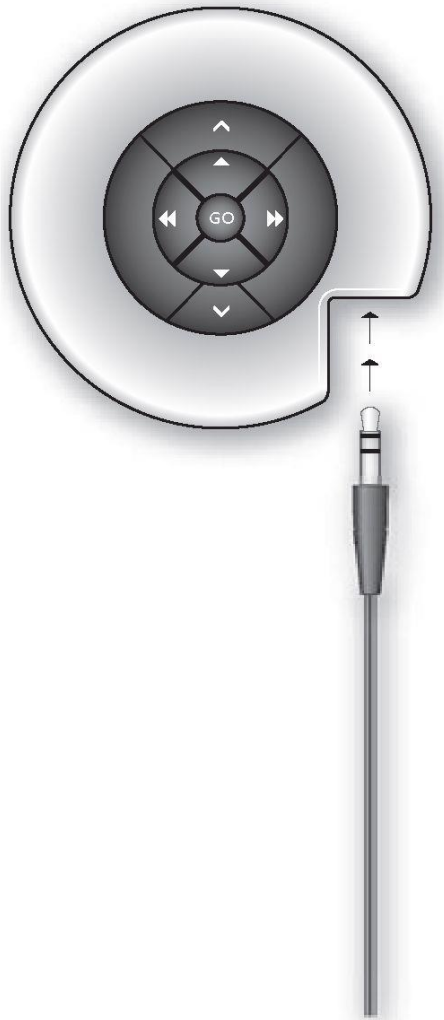

Повсякденне використання

Функції клавіатури

Відтворення: Натисніть кнопку GO, щоб розпочати відтворення.

Пауза: Щоб призупинити відтворення, ще раз натисніть кнопку GO.

Гучність: кнопки ▲ та ▼ дозволяють регулювати гучність.

Наступний трек: Натисніть кнопку ▲, щоб перейти до наступного треку у списку відтворення.

Попередній трек: Натисніть кнопку ▼, щоб перейти до попереднього треку в списку відтворення.

Увімкнення/вимкнення відтворення у випадковому порядку:

Щоб відтворювати треки у випадковому порядку, одночасно натисніть і утримуйте кнопки ▲ і ▼ протягом двох секунд. Щоб відновити послідовне відтворення треків повторіть зазначені кроки.

Наступний список відтворення: Натисніть кнопку ►►, щоб перейти до наступного списку відтворення.

Попередній список відтворення: Натисніть кнопку ◀◀, щоб перейти до попереднього списку відтворення.

Пошук: Для пошуку треків натисніть і утримуйте кнопки ◀◀ або ►►. Пошук треків у форматі WMA неможливий.

Блокування/розблокування: Щоб заблокувати або розблокувати клавіатуру, одночасно натисніть і утримуйте кнопки ◀◀ та ►► протягом двох секунд.

Режим очікування: Щоб перевести BeoSound 2 у режим очікування, натисніть і утримуйте кнопку GO протягом двох секунд.

BeoSound 2 переходить у режим очікування після 30 секунд перебування у режимі паузи.

Форматування картки: BeoSound 2 слід поставити на паузу і під'єднати навушники. Натисніть і утримуйте кнопки ▲ та ►►. Далі двічі натисніть кнопку GO. У відповідь ви почуєте звуковий сигнал. Коли звуковий сигнал стихне натисніть і утримуйте кнопки ▲ та ◀►. Далі знову двічі натисніть кнопку GO. У відповідь ви ще раз почуєте звуковий сигнал.

Перемикання між відтворенням і завантаженням: встановіть BeoSound 2 на док-станцію. Натисніть кнопку GO, щоб розпочати відтворення, або натисніть і утримуйте кнопку GO протягом 2 секунд, щоб з'єднатися з комп'ютером, після чого ви зможете завантажувати файли на BeoSound 2. Індикатор док-станції змінить колір відповідним чином.

Зміна режиму: Перемикання між режимами BeoPlayer та iTunes. За замовчуванням BeoSound 2 перебуває в режимі BeoPlayer. Щоб змінити це налаштування, переконайтеся, що BeoSound 2 призупинено, а навушники підключено.

Перейдіть у режим iTunes:
Натисніть і утримуйте кнопки ▲ та ◀◀.
Потім двічі натисніть кнопку GO, не відпускаючи перші дві кнопки. Звуковий сигнал сповістить вас про те, що BeoSound 2 перейшов у режим iTunes.

Перейдіть у режим BeoPlayer:
Натисніть і утримуйте кнопки ▼ та ◀◀. Потім двічі натисніть кнопку GO, не відпускаючи перші дві кнопки. Звуковий сигнал сповістить вас про те, що BeoSound 2 перейшов у режим BeoPlayer.

Зворотні сигнали BeoSound 2

Звуковий зворотний сигнал: BeoSound 2 видає вам звуковий зворотний зв'язок, наприклад, тоді, коли:

- Заряд акумулятора низький (у цьому випадку звуковий сигнал повторюється кожні 30 секунд)
- Виникла помилка (у цьому випадку звуковий сигнал повторюється кожні 5 секунд)
- Оновлення прошивки завершено
- Карту пам'яті відформатовано

Світловий зворотний сигнал док-станції: Коли BeoSound 2 розміщено на док-станції, на док-станція загоряється лампочка, яка позначає її поточний стан:

Зелений. Відтворення або призупинення треку, пристрій не підключений до комп'ютера.

Червоний. Режим завантаження, пристрій підключений до комп'ютера.

Помаранчевий. Скидання – безперервний помаранчевий світловий зворотний сигнал позначає помилку.

Миготливий світловий сигнал (червоного або зеленого кольору). Акумулятор заряджається.

Лампочка блимає червоним і зеленим, потім помаранчевим і знову червоним кольором. Оновлення прошивки.

Технічне обслуговування тощо.

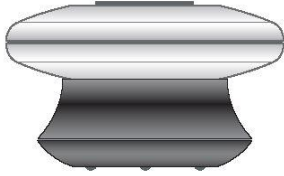

Підзарядіть акумулятор

Коли вбудований акумулятор потребує підзарядки, BeoSound 2 видає звуковий сигнал кожні 30 секунд. Ви можете вимкнути цей сигнал, натиснувши кнопку GO на клавіатурі один раз.

Поставте BeoSound 2 на док-станцію. Починається підзарядка. Ви можете залишити BeoSound 2 на док-станції без ризику надмірного заряджання акумулятора.

Заряд акумулятора на 80 % досягається приблизно через півтори години, а повний заряд – приблизно через дві з половиною години. С моменту досягнення повного заряду акумулятор BeoSound 2 забезпечує приблизно 8 годин роботи пристрою.

Перезавантаження BeoSound 2

Якщо пристрій Beosound 2 не реагує, ви можете його перезавантажити. Натисніть і утримуйте кнопки ▲ та ▼. Потім натисніть і утримуйте кнопку GO протягом двох секунд. Така дія дозволить перезавантажити BeoSound 2. Дані не буде втрачено.

Оновлення прошивки BeoSound 2

Оновлення для BeoSound 2 можна буде завантажити з сайту www.bang-olufsen.com. Для отримання інструкцій перейдіть на попередні сторінки.

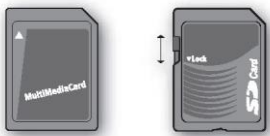

У продажі доступні мультимедійні (MMC) та захищені цифрові (SD) карти пам'яті багатьох виробників. Для використання в BeoSound 2 були протестовані і схвалені карти пам'яті SanDisk. Ви можете захистити SD-карту від запису, пересунувши повзунок вниз.

Видалення BeoSound 2

Витирайте пил з поверхонь сухою м'якою ганчіркою. Видаляйте жирні плями або бруд безворсовою, добре відтиснутою ганчіркою, змоченою в розчині води, що містить лише кілька крапель м'якого миючого засобу, наприклад, рідини для миття посуду.

Карта пам'яті

Щоб забезпечити тривалий термін служби, з картами пам'яті слід поводитися обережно. Завжди тримайте картку всередині BeoSound 2 або в картриджі, який йде в комплекті разом з карткою. Зверніть увагу, що форматування виконати неможливо, якщо ви захистили картку від запису (форматування видалить увесь вміст на картці).

Навушники

Для досягнення максимальної якості звуку збирайте, розміщуйте та регулюйте навушники так, як показано на рисунку праворуч. Якщо ви від'єднаєте навушники, пристрій BeoSound 2 перейде в режим очікування.

УВАГА! Тривала експлуатація виробу з високим рівнем гучності може призвести до пошкодження слуху!

Інші програвачі та варіанти

З BeoSound 2 також можна використовувати Windows Media Player 7.0 або новішої версії. Для отримання більш детальної інформації про використання пристрою скористайтеся функцією довідки Windows Media Player.

Режим пристрою запам'ятовування

Коли BeoSound 2 перебуває в режимі iTunes, він фактично працює як пристрій запам'ятовування. У режимі пристрою запам'ятовування BeoSound 2 працює на вашому комп'ютері як додатковий диск. Це дає змогу використовувати, наприклад, менеджер файлів для впорядкування музики.

Зауважте, що за допомогою менеджера файлів ви можете розміщувати музику лише у теках. Ви не матимете змоги використовувати кореневу теку або вкладені теки. Крім того, щоб мати змогу перемикатися між теками як між списками відтворення, вам слід самостійно створити нові теки.

Якщо ви використовуєте BeoSound 2 у режимі пристрою запам'ятовування або завантажуєте SD-карту в карт-рідер на ПК, для створення або оновлення файлу списку відтворення необхідно просканувати SD-карту. Це сканування виконується автоматично, якщо під час увімкнення BeoSound 2 на SD-карті не знайдено жодного файлу списку відтворення.

Якщо на SD-карті є файл списку відтворення, але ви його не оновлювали, ви можете запустити сканування вручну, натиснувши і утримуючи кнопки **v** і **t** протягом двох секунд. Під час сканування пристрій BeoSound 2 подає звукові сигнали з інтервалом у три секунди. Після завершення сканування відтворення починається автоматично.

Ви можете перервати сканування, вимкнувши пристрій BeoSound 2. Однак це призведе до створення неповного файлу списку відтворення, тому під час увімкнення пристрою BeoSound 2 відтворюватиметься лише частина вмісту.

Додаткові аксесуари

У продажі доступна низка додаткових аксесуарів. Аксесуари дають змогу використовувати пристрій BeoSound 2, наприклад, під час подорожей або відпочинку. Для отримання додаткової інформації зверніться до роздрібного продавця Bang & Olufsen або відвідайте веб-сайт www.bang-olufsen.com.

