

AENO



reddot winner 2023
smart product



Priručnik za instalaciju i korištenje pametnog premium eko grijača AENO™

Modeli: AGH0001S (-IT, -CH, -UK, -SA), AGH0002S (-IT, -CH, -UK, -SA), AGH0003S (-IT, -CH, -UK, -SA), AGH0004S (-IT, -CH, -UK, -SA), AGH0005S (-IT, -CH, -UK, -SA)

(uključujući gornje modele sa završetkom "-A")

Uvod

Grijalica AENO™ namijenjena je za grijanje stambenih i uredskih prostorija.

Ovaj priručnik sadrži detaljan opis uređaja, kao i upute za postavljanje i rukovanje.

Autorska prava

Autorsko pravo © ASBISc Enterprises PLC. Sva prava pridržana

Zaštitni znak AENO™ pripada ASBIS GROUP OF COMPANIES (u daljnjem tekstu ASBIS).

Svi zaštitni znakovi i nazivi, kao i logotipi i drugi simboli koji se ovdje spominju, vlasništvo su njihovih vlasnika*.

Materijali dostavljeni pod nazivom AENO™ i sadržani u ovom priručniku zaštićeni su međunarodnim i lokalnim zakonima, uključujući zakone o autorskim i srodnim pravima.

Sve moguće pozive na nazive drugih tvrtki, robne marke i opremu u ovom dokumentu su date iznimno u svrhu objašnjenja i opisa rada uređaja i ne krše ničija prava intelektualnog vlasništva.

Svako umnožavanje, kopiranje, objavljivanje, daljnja distribucija ili javno prikazivanje materijala predstavljenih u ovom dokumentu (u cijelosti ili djelomično) dopušteno je samo nakon dobivanja odgovarajuće pismene dozvole od nositelja autorskih prava.

Svako neovlašteno korištenje materijala u ovom priručniku može rezultirati građanskom odgovornošću i kaznenim progonom prekršitelja prema važećem zakonu.

*Google Play i Google Home zaštitni su znakovi tvrtke Google Inc. App Store registrirani je zaštitni znak tvrtke Apple Inc. Amazon Alexa registrirani je zaštitni znak tvrtke Amazon Technologies, Inc.

Odgovornost i tehnička podrška

Ovaj dokument je pripremljen u skladu sa svim potrebnim zakonskim zahtjevima i sadrži detaljne, potpune i razumljive informacije o radu i održavanju uređaja. Podaci su aktualni od datuma navedenog u dokumentu. Strogo pridržavanje uputa sadržanih u ovom priručniku bitno je za ispravan, pouzdan i siguran rad uređaja.

Ovaj priručnik, kao i kratki korisnički vodič, sastavni su dio uređaja i uvijek bi trebali biti dostupni korisniku kao referentna dokumentacija.

ASBIS zadržava pravo modificiranja uređaja te unosa dopuna i izmjena u ovaj dokument bez prethodne najave korisnicima te nije odgovoran za moguće negativne posljedice nastale uslijed korištenja zastarjele verzije dokumenta, kao ni za eventualne tehničke i tipografske pogreške ili propusti odnosno slučajnu ili povezanu štetu koja može proizaći iz prijenosa ovog dokumenta ili korištenja uređaja.

Ako postoje odstupanja u jezičnim verzijama dokumenta, ruska verzija ovog priručnika ima prednost.

ASBIS ne daje nikakvo jamstvo bilo koje vrste u pogledu materijala sadržanog u ovom dokumentu, uključujući, ali ne ograničavajući se na, mogućnost prodaje i prikladnost za određenu primjenu.

Za sva tehnička pitanja obratite se lokalnom zastupniku ASBIS-a ili odjelu tehničke podrške na web stranici aeno.com. Najčešći problemi su opisani u odjeljku 7 "Rješavanje problema" ovog dokumenta.

Na web stranici aeno.com/documents možete preuzeti najnoviju verziju ovog priručnika.

Podaci o korisnicima, uključujući njihove osobne podatke, zaštićeni su od neovlaštenog pristupa i otkrivanja u skladu sa zahtjevima GDPR-a. Politiku privatnosti možete pročitati na web stranici aeno.com/privacy-policy.

Usklađenost sa standardima



Uređaj ima CE certifikat i u skladu je sa sljedećim direktivama Europske unije:

- Smjernica 2014/30/EU o elektromagnetskoj kompatibilnosti;
- Smjernica 2014/35/EU o niskonaponskoj opremi;
- Smjernica 2014/53/EU o radijskoj opremi;
- Smjernica 2009/125/EU o ekološkom dizajnu.

Ispitano od strane TUV NORD-a u skladu s Direktivom 2014/35/EU.



Uređaj je u skladu sa zahtjevima UKCA potrebnim za prodaju uređaja u Velikoj Britaniji.



Uređaj je prošao sve postupke ocjenjivanja utvrđene tehničkim propisima Carinske unije i u skladu je sa standardima zemalja Carinske unije.



Uređaj je u skladu sa zahtjevima RoHS Direktive 2011/65/EU, uključujući zahtjeve Direktive 2015/863/EU, o ograničenju štetnih tvari.



Nacionalna oznaka sukladnosti Ukrajine, koja označava da uređaj zadovoljava sve potrebne tehničke propise



Simbol prekrižene kante za otpad koristi se za označavanje električne i elektroničke opreme i označavanje odvojenog prikupljanja.

Simbol je u skladu s Direktivom 2012/19/EU o otpadnoj električnoj i elektroničkoj opremi (WEEE) i označava da se ova oprema mora odvojeno prikupljati na kraju svog radnog vijeka i mora se odlagati odvojeno od nerazvrstanog kućnog otpada.

Radi zaštite okoliša i zdravlja ljudi, iskorištena električna i elektronička oprema odlaze se u skladu s odobrenim smjernicama za sigurno odlaganje.

	AT	BA	BE	BG	CH	CZ	CY	DE	DK	EE	ES
	FI	FR	GR	HR	HU	IE	IT	KZ	LT	LV	LU
	MT	NL	NO	PL	PT	RO	RS	SE	SK	SL	UK

Pojednostavljena izjava o sukladnosti

Ovime ASBISc izjavljuje da je uređaj opisan u ovom dokumentu u skladu s Direktivom 2014/53/EU. Cijeli tekst Izjave o sukladnosti može se pronaći na sljedećoj adresi:

aeno.com/userfiles/files/Certificates/CE/Heater.pdf.

Ograničenja i upozorenja

Prije instaliranja i rada s uređajem, morate pažljivo pročitati informacije sadržane u ovom odjeljku dokumenta.

UPOZORENJE!

Kako biste izbjegli pregrijavanje, nemojte prekrivati grijač.

UPOZORENJE!

Nemojte postavljati grijač izravno ispod utičnice.

UPOZORENJE!

Nemojte koristiti grijač ako su staklene ploče oštećene.

POZOR!

Upozorenja, mjere opreza i upute sadržane u ovom dokumentu ne mogu pokriti sve moguće opasne situacije. Vodite se zdraqvim razumom kad koristite uređaj.

Simboli i oznake upozorenja



Vruća površina. Opasnost od opekline pri dodiru s vrućim površinama. Ne dirajte grijaću ploču dok se potpuno ne ohladi i ne dopustite da kabel za napajanje dođe u dodir s njom



Kako biste izbjegli pregrijavanje, ne pokrivate uređaj, ne sušite odjeću na njemu



Uređaj je namijenjen samo za unutarnju upotrebu

IP44

Stupanj zaštite kućišta uređaja, pruža zaštitu od ulaska čvrstih predmeta većih od 1 mm, kao i kapljica i prskanja pada pod bilo kojim kutom



Ikona općeg upozorenja



Uređaj je klase II za zaštitu od strujnog udara (dvostruko izoliran)



Nemojte popravljati uređaj jer to može dovesti do strujnog udara ili druge ozljede i poništiti jamstvo proizvođača



Nemojte izlagati uređaj tekućinama



Ikona ekološke oznake za ambalažu koja se može reciklirati



Ambalaža od valovitog kartona koja se može reciklirati



Odsutnost pokretnih dijelova u dizajnu uređaja sprječava stvaranje prašine



Indikacija da bi se uređaj mogao slomiti ili oštetiti nepažljivim rukovanjem



Oznaka da uređaj mora biti zaštićen od vlage



Sastav materijala od kojih je uređaj izrađen ne sadrži otrovne tvari i materijale



Funkcija održavanja zadane temperature (s daljinskim upravljačem)



Uređaj je certificiran u skladu sa standardima koji se primjenjuju u zemljama u kojima se prodaje



Pakiranje je u skladu s RoHS & REACH i ne sadrži zabranjene materijale



Inovativni razvoj



Proizvođač sirovina za izradu ambalaže certificiran je od Forest Stewardship Council (FSC™)



Proizvođač ambalažnih sirovina potvrđuje odgovorno gospodarenje šumama

Pravila sigurne uporabe

1. Pažljivo pročitajte informacije u ovom paragrafu. Uređaj se mora instalirati i koristiti strogo u skladu s uputama danim u ovom dokumentu. Nepoštivanje ovih uputa može rezultirati osobnim ozljedama, požarom i/ili oštećenjem imovine.
2. Uređaj je predviđen za rad u prostoriji s temperaturom zraka od 0°C do +40°C.
3. Uređaj nije namijenjen za korištenje u eksplozivnim, komercijalnim, industrijskim ili poljoprivrednim područjima i objektima – samo za korištenje u stambenim prostorima kao dodatni izvor grijanja.
4. Kada koristite uređaj, utikač njegovog strujnog kabela uvijek mora biti čvrsto umetnut u utičnicu, inače može doći do pregrijavanja utičnice.
5. Nemojte postavljati grijalicu na mjesta dostupna djeci i kućnim ljubimcima jer kontakt s uređajem koji radi može dovesti do opekline.
6. Rad uređaja dopušten je samo ako se poštuju pravila za njegovu ugradnju na nosače ili posebne noge koje su uključene u set isporuke.
7. Kuke i tiple uključene u opseg isporuke namijenjene su za montažu uređaja samo na armirano-betonski zid. Prilikom montaže na drugu vrstu zida, trebali biste odabrati odgovarajuće pričvrstne elemente koji su prikladni i za zid i za uređaj teži od 10 kg. Proizvođač nije odgovoran za bilo kakvu štetu nastalu uporabom neodgovarajućih spojnika.
8. Mjesto postavljanja uređaja mora biti ravno - bez zavoja i izobličenja (glatka okomita ili vodoravna površina). Uređaj koji je u pogrešnom položaju (s priključenim napajanjem) emitirat će kratke zvučne signale.
9. Kada montirate na zid, nemojte savijati uređaj ili na bilo koji drugi način koristiti silu kako biste ga montirali na vijke.
10. Kada premještate uređaj, držite se samo nosača na stražnjoj strani uređaja. Nemojte pomicati uključeni i vrući uređaj držeći staklenu ploču.
11. Prilikom spajanja uređaja na električnu mrežu, preporučljivo je osigurati brz i jednostavan način za isključivanje iz izvora napajanja.
12. **Ne postavljajte uređaj izravno ispod ili na vrh električne utičnice!**
13. **Ne dopustite da kabel za napajanje dođe u dodir s grijaćom pločom!**
14. Kako biste izbjegli preopterećenje električne mreže i izazivanje požara, nemojte koristiti produžni kabel za spajanje uređaja na izvor napajanja ili spajati uređaj na istu električnu utičnicu zajedno s drugim kućanskim uređajima.
15. Ne dirajte grijaću ploču uređaja tijekom njegovog rada.
16. Kabel za napajanje ne smije dodirivati zračecu ploču. Nemojte prekrivati kabel za napajanje sagovima, vodilicama ili sličnim pokrivalima, niti ga provlačiti ispod namještaja ili uređaja ili na mjestima gdje se o njega možete spotaknuti.
17. Nemojte koristiti uređaj ako je oštećen ili napuknut, ili ako postoje vidljivi znakovi oštećenja bilo kojeg drugog elementa njegove konstrukcije, kao što je kabel za napajanje.

18. Ako je kabel za napajanje oštećen, smije ga zamijeniti samo ovlaštenu servis ili druga ovlaštena strana.
19. Nemojte ispuštati, bacati, rastavljati uređaj ili ga pokušavati sami popraviti. Zabranjeno je koristiti uređaj nakon što je ispao.
20. Ne izlažite uređaj izravnoj sunčevoj svjetlosti, vlazi, uljima, kemikalijama ili drugim organskim tekućinama ili vibracijama.
21. Ne koristite uređaj u zapaljivim, eksplozivnim i/ili prašnjavim okruženjima ili u okruženjima koja nagrízaju njegove materijale.
22. Nikada nemojte postavljati grijalicu na mjesto gdje bi mogla pasti u kadu ili drugu posudu s vodom.
23. Zabranjeno je sušiti odjeću i bilo koje druge stvari s uređajem, kao i postaviti ga na udaljenosti manjoj od 1 metra od bilo kakvih tkanina, ukrasnih predmeta i drugih zapaljivih predmeta. **POZOR!** Kršenje ovih preporuka je na rizik korisnika i proizvođač nije odgovoran za bilo kakvu štetu nastalu tim kršenjem.
24. Koristite uređaj na udaljenosti najmanje 1,5 m od ljudi i životinja.
25. **Ne koristite uređaj na podovima prekrivenim tepihom ili grijanim podovima!**
26. U slučaju dugotrajne neaktivnosti (isključen način grijanja), potrebno je isključiti uređaj iz električne mreže.
27. Kako biste uklonili neugodan miris "spaljenog", preporuča se održavati uređaj čistim, izbjegavajući nakupljanje prašine na njemu.
28. Za čišćenje uređaja koristite pamučnu krpu navlaženu s malo vode, a zatim suhu krpu bez tragova. Čišćenje treba izvršiti samo nakon isključivanja uređaja i bez napona. Ne koristite sredstva za čišćenje ili deterđente za čišćenje uređaja.
29. Uređaj nije namijenjen za korištenje od strane djece mlađe od 12 godina ili osoba sa smanjenim fizičkim, mentalnim ili mentalnim sposobnostima, osim ako imaju iskustva ili znanja za pravilno rukovanje uređajem ili ako nisu pod nadzorom osobe odgovorne za njihovu sigurnost.
30. Ne koristite uređaj u prostoriji s osobama koje ga ne mogu same napustiti ili koje nisu pod stalnim nadzorom osobe odgovorne za njihovu sigurnost.

POZOR!

Oštećenje uređaja uslijed prevrtanja ili pada poništava jamstvo proizvođača.

Ako imate bilo kakvih pitanja vezanih uz instalaciju, konfiguraciju ili rad AENO uređaja, obratite se našoj službi tehničke podrške na e-mail adresu: support@aeno.com ili ispunite obrazac na aeno.com/service-and-warranty

Sadržaj

Uvod.....	3
Autorska prava.....	3
Odgovornost i tehnička podrška.....	4
Usklađenost sa standardima	5
Pojednostavljena izjava o sukladnosti.....	6
Sadržaj	10
1 Opći opis i karakteristike.....	13
1.1 Namjena uređaja.....	13
1.2 Izgled modela AGH0001S-AGH0002S	14
1.3 Izgled modela AGH0003S-AGH0005S	16
1.4 Funkcije gumba i prikazi.....	18
1.5 Otvor za zrak.....	19
1.6 Vrste električnih utičnica i utikača.....	20
1.7 Specifikacije	21
1.8 Opseg isporuke.....	23
1.9 Pakiranje i označavanje.....	25
1.9.1 Pravila označavanja i određivanje datuma proizvodnje	25
1.10 Korištene tehnologije grijanja prostorija	26
2 Instalacija i korištenje	28
2.1 Prva instalacija i postavljanje.....	29
2.1.1 Raspakiranje i priprema za instalaciju.....	30
2.1.2 Priprema mjesta za montažu	30
2.1.3 Podna instalacija (opcija 1)	31
2.1.4 Horizontalna montaža na zid (opcija 2).....	34
2.1.5 Vertikalna montaža na zid (opcija 3).....	37
2.1.6 Montaža na zid s 4 kuke (dodatna fiksacija)	40
2.1.7 Mogućnost ugradbene montaže.....	41
2.1.8 Montaža na strop.....	41
2.2 Prvo korištenje	42
2.3 Ručno upravljanje.....	43

2.3.1 Upute za modele AGH0001S-AGH0002S	43
2.3.2 Upute za modele AGH0003S-AGH0005S.....	44
2.4 Daljinsko upravljanje putem AENO aplikacije	45
2.4.1 Preuzimanje aplikacije	45
2.4.2 Registracija novog naloga.....	45
2.4.3 Prijava se na postojeći račun.....	46
2.4.4 Povezivanje pametnog eco grijača.....	47
2.4.5 Upravljačka ploča ekološkog grijača	51
2.4.6 Odabir načina upravljanja	51
2.4.7 Kreiranje rasporeda grijača	53
2.4.8 Postavljanje mjerača vremena.....	54
2.4.9 Statistika potrošnje energije i snage.....	55
2.4.10 Promjena postavki.....	56
2.4.11 Dodatne postavke uređaja	57
2.4.12 Skripte i automatizacija.....	60
2.5 Način zaštite od djece.....	65
2.6 Podešavanje i isključivanje pozadinskog osvjetljenja tipki	66
2.7 Daljinsko upravljanje putem glasovnih asistenata	66
3 Održavanje i popravak	67
4 Jamstvo	68
4.1 Servisni centri AENO™	68
4.2 Način jamstvenog servisiranja	69
4.3 Ograničenje odgovornosti	69
5 Skladištenje, prijevoz i zbrinjavanje.....	71
6 Ostale informacije	73
7 Rješavanje problema	74
8 Pojmovnik.....	76

Slike i tablice

Slika 1 – Izgled (AGH0001S-AGH0002S)	14
Slika 2 – Gumbi, priključci i indikatori (AGH0001S-AGH0002S).....	15
Slika 3 – Izgled (AGH0003S-AGH0005S)	16
Slika 4 – Gumbi, priključci i indikatori (AGH0003S-AGH0005S)	17
Slika 5 – Paket isporuke.....	24
Slika 6 – Primjeri ugradnje grijača.....	29
Slika 7 - Montaža na noge (na pod)	31
Slika 8 – Montaža nosača	35
Slika 9 – Priprema zida (vodoravna ugradnja).....	36
Slika 10 – Priprema zida (vertikalna instalacija).....	38
Slika 11 – Vertikalna instalacija (montaža na zid)	39
Tablica 1 – Funkcije gumba za napajanje.....	18
Tablica 2 – LED indikacija gumba za napajanje	18
Tablica 3 – Dodjela dodatnih gumba (AGH0003S-AGH0005S).....	19
Tablica 4 – Glavne tehničke karakteristike.....	21
Tablica 5 – Tipične pogreške i načini njihovog uklanjanja.....	74

1 Opći opis i karakteristike

1.1 Namjena uređaja

Grijač AENO™ je električni grijač kombiniranog toplinskog učina namijenjen za osnovno, naknadno i lokalno grijanje kućanskih i drugih prostorija (stanova, ureda, trgovačkih prostorija, teretana, obrazovnih ustanova, ugostiteljskih objekata itd.).

Glavne prednosti AENO™ grijača:

- kombinirano grijanje – infracrveno i konvekcijsko;
- Wi-Fi veza (2,4 GHz);
- mala potrošnja energije;
- automatsko održavanje zadane temperature u prostoriji;
- mogućnost postavljanja maksimalne temperature grijaće ploče;
- elektronični termostat i senzor nagiba;
- velika površina ploče koja zrači toplinu;
- mogućnost montaže na stalak, kao i horizontalna ili okomita montaža na zid;
- mogućnost montaže na strop (ova opcija je dostupna samo nakon povezivanja uređaja s mobilnom aplikacijom);
- smanjenje prašine u zraku zbog manje konvekcije (toplinsko kretanje volumena zraka);
- mogućnost daljinskog upravljanja putem mobilne aplikacije ili glasovnih pomoćnika, kao i ručno upravljanje;
- nečujni rad;
- komforna klima na zatvorenom;
- montaža stalka i nosača bez alata;
- elegantna staklena površina;
- korištenje netoksičnih materijala u proizvodnji;
- minimalne dimenzije regulacijske jedinice i usklađenost pribora s bojom grijaće ploče;
- Dobitnik dvije prestižne nagrade Red Dot Design Awards.

Dalje u tekstu svako spominjanje modela AGH0001S-AGH0002S označava sve konfiguracije ova dva modela, a AGH0003S-AGH0005S - sve konfiguracije tri modela (vidi odlomak 1.9.1 u nastavku).

1.2 Izgled modela AGH0001S-AGH0002S



Slika 1 – Izgled (AGH0001S-AGH0002S)

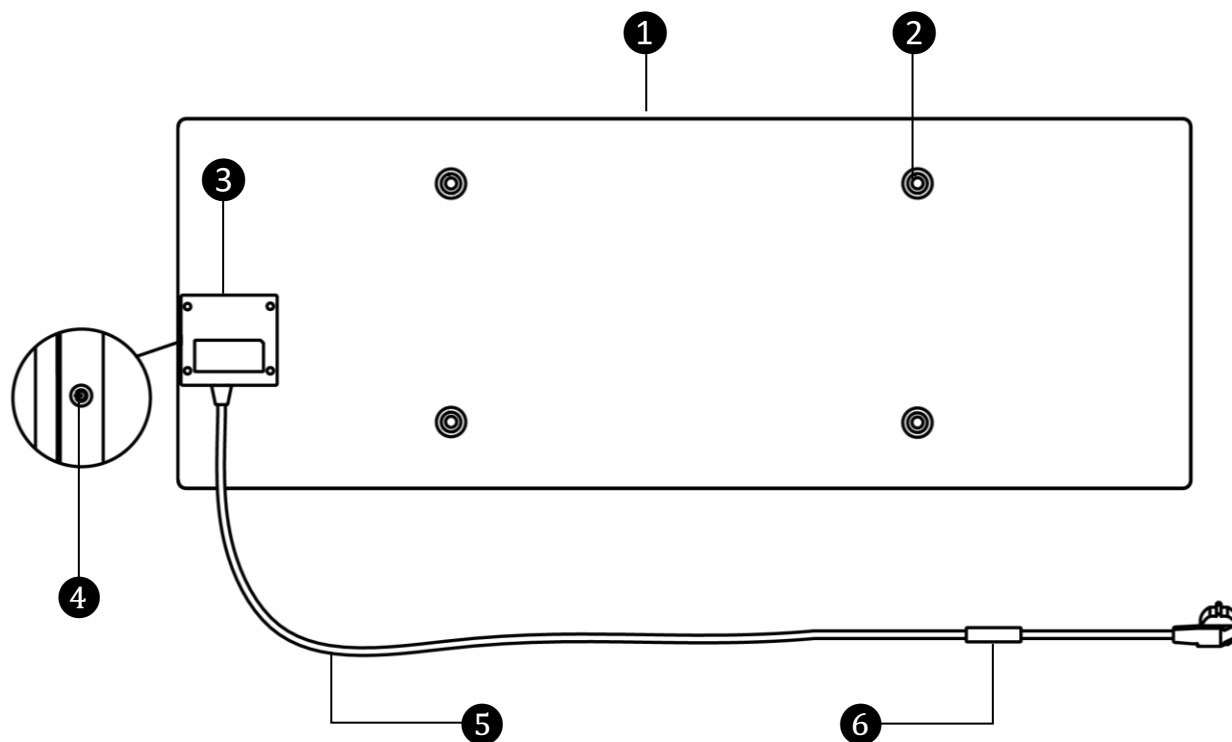

Slika 2 – Gumbi, priključci i indikatori (AGH0001S-AGH0002S)

1	Grijaća ploča, koja zrači toplinu za grijanje prostora
2	Otvor za montažne vijke u kućištu ploče za montažu nožica ili zidnih nosača
3	Upravljačka jedinica za upravljanje grijačem, uključujući alarmni uređaj (piezo sirena) za zvučno obavještanje korisnika o stanju uređaja
4	Gumb za uključivanje s LED indikacijom, za uključivanje i isključivanje načina grijanja
5	Strujni kabel za spajanje grijača na električnu mrežu
6	Senzor temperature, koji mjeri temperaturu okolnog zraka i osigurava točnost u održavanju potrebne temperature od strane grijača

1.3 Izgled modela AGH0003S-AGH0005S



Slika 3 – Izgled (AGH0003S-AGH0005S)

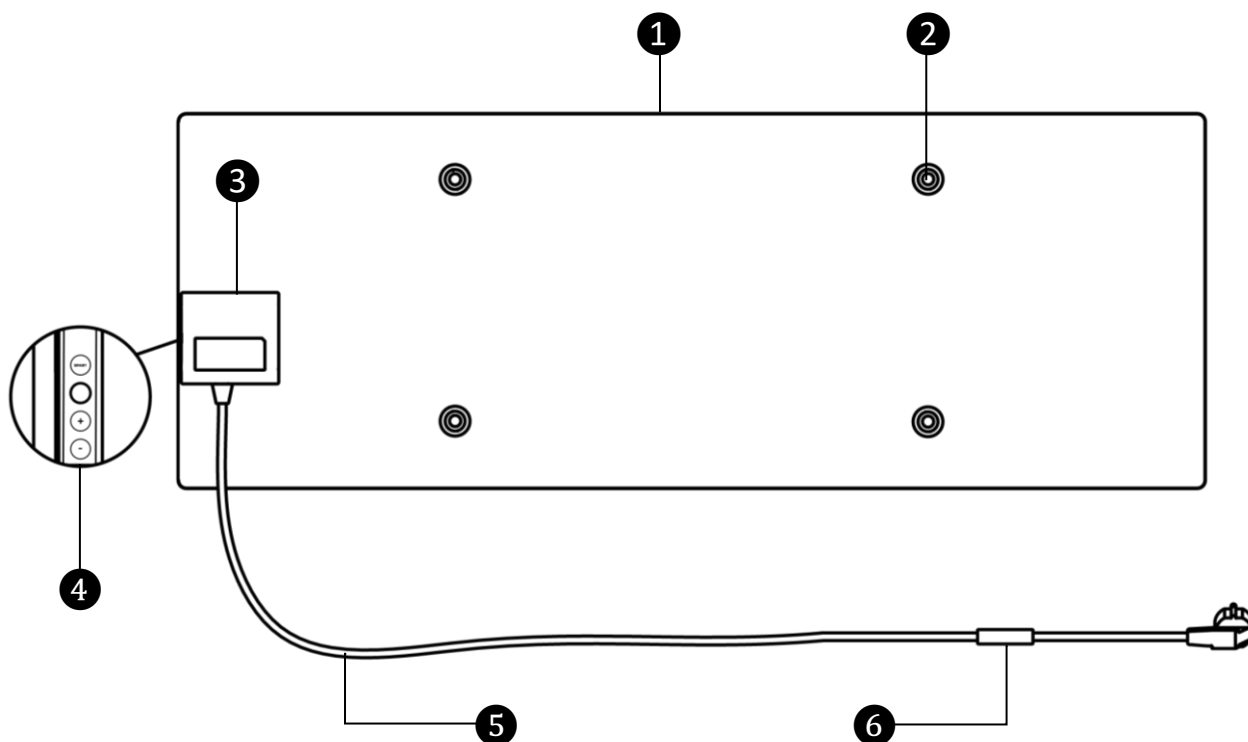

Slika 4 – Gumbi, priključci i indikatori (AGH0003S-AGH0005S)

1	Grijaća ploča, koja zrači toplinu za grijanje prostora
2	Otvor za montažne vijke u kućištu ploče za montažu nožica ili zidnih nosača
3	Upravljačka jedinica za upravljanje grijačem, uključujući alarmni uređaj (piezo sirena) za zvučno obavještanje korisnika o stanju uređaja
4	<div data-bbox="336 1422 427 1747" style="display: inline-block; border: 1px solid black; padding: 5px; text-align: center;"> </div> <div style="display: inline-block; vertical-align: top; padding-left: 10px;"> <p>Upravljačka ploča koja se sastoji od sljedećih gumba (odozgo prema dolje):</p> <ul style="list-style-type: none"> • LED zaslon; • Gumb za SMART način rada; • gumb za napajanje; • gumb za povećanje temperature; • gumb za smanjenje temperature. </div>
5	Strujni kabel za spajanje grijača na električnu mrežu
6	Senzor temperature, koji mjeri temperaturu okolnog zraka i osigurava točnost u održavanju potrebne temperature od strane grijača

1.4 Funkcije gumba i prikazi

Tablica 1 – Funkcije gumba za napajanje

Manipulacija	Opis
Pritisnite i držite gumb za napajanje najduže do 3 sekunde	Prebacivanje uređaja iz načina rada "Isključeno" u način rada "Uključeno" i obrnuto
Pritisnite i držite gumb za napajanje dulje od 3 sekunde	Resetiranje statusa greške (treptuće crveno) i prebacivanje u način rada "Isključeno"
Pritisnite i držite gumb za napajanje 4-10 sekundi	Prelazak na aktivacijski način rada u AENO mobilnoj aplikaciji
Pritisnite i držite gumb za napajanje dulje od 10 sekundi	Vraćanje na tvorničke postavke
Pritisnite gumb za napajanje 5 puta u 4 sekunde	Ručno deaktiviranje dječje brave

Tablica 2 – LED indikacija gumba za napajanje

Boja	država	Opis
Plavo	svjetli	Uređaj je spojen na električnu mrežu, aktiviran u mobilnoj aplikaciji, ali je način grijanja isključen
	svjetluca	Uređaj je spojen na električnu mrežu, nije aktiviran u mobilnoj aplikaciji i način grijanja je isključen
Zeleno	svjetli	Uređaj je spojen na električnu mrežu, aktiviran u mobilnoj aplikaciji i nalazi se u režimu grijanja
	svjetluca	Uređaj je spojen na električnu mrežu, nije aktiviran u mobilnoj aplikaciji, ali je u načinu grijanja
Ljubičasto	brzo treperi	Uređaj je spojen na električnu mrežu i započeo je proces aktivacije u mobilnoj aplikaciji
Crveno	treperi	Uređaj je spojen na električnu mrežu, ali je došlo do greške (neispravan položaj uređaja, aktivirao se zaštitni mehanizam)

Boja	država	Opis
	brzo trepće (3 puta)	Započeo je postupak vraćanja na tvorničke postavke
Žuto	svjetli	Uređaj je priključen na električnu mrežu i radi u održavanju topline (samo za upravljanje putem mobilne aplikacije)
	Ne svjetli	Uređaj nije spojen na električnu mrežu ili je došlo do nestanka struje

Treperenje - LED svjetli 500 ms, a zatim se gasi za 500 ms.

Brzo treptanje - LED svijetli 100 ms, a zatim se gasi 100 ms.

Svjetlucanje - LED svjetli 3000 ms, a zatim se gasi 300 ms.

Tablica 3 – Dodjela dodatnih gumba (AGH0003S-AGH0005S)3

Naziv gumba	Radnja	Opis
Gumb za SMART način rada	Jedan klik	Uključivanje ili isključivanje SMART načina rada
Tipka za povećanje temperature	Jedan klik	Podizanje željene sobne temperature za 1 °C
Tipka za smanjenje temperature	Jedan klik	Snižavanje željene sobne temperature za 1 °C

1.5 Otvor za zrak

Tehnološki otvor na tijelu grijača je neophodan za pravilnu cirkulaciju zraka i nije kvar uređaja.

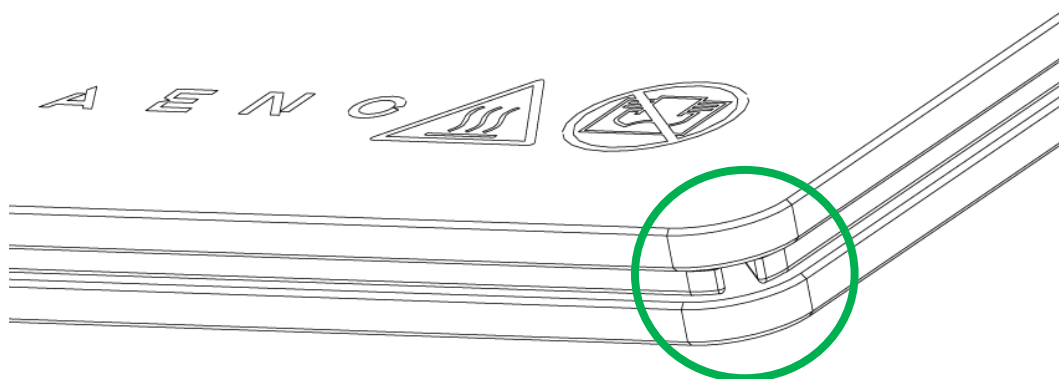







Njegov položaj može se razlikovati za neke modele grijača.

PAŽNJA!

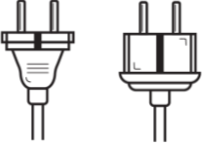
Zabranjeno je blokirati tehnološki otvor uređaja.

1.6 Vrste električnih utičnica i utikača

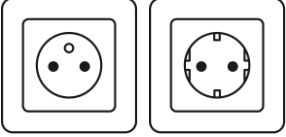
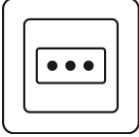
Budući da se standardi električnih utičnica razlikuju od zemlje do zemlje, AENO™ grijač je dizajniran s nekoliko opcija utikača ovisno o zemlji prodaje.

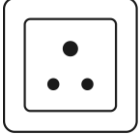
(bez kraja)	-IT	-CH	-UK	-SA
tip utikača E/F: 	tip utikača L: 	tip utikača J: 	tip utikača G: 	tip utikača M: 
za utičnice E, F: 	za utičnice L: 	za utičnice J: 	za utičnice G: 	za utičnice M: 
Napon: 230 V, frekvencija: 50 Hz				

Prije uporabe uređaja provjerite je li utikač kabela za napajanje kompatibilan s korisnikovom električnom utičnicom.

Ako je korisnik iz bilo kojeg razloga kupio uređaj s nekompatibilnim utikačem, mora se koristiti odgovarajući adapter za spajanje na električnu mrežu (nije uključen u isporuku).

NAPOMENA

Savjete o kupnji potrebnog adaptera možete dobiti u bilo kojoj trgovini električne opreme ili našoj službi tehničke podrške na: support@aeno.com

Također, prije korištenja uređaja provjerite da utikač ne ispada iz utičnice korisnika i da je u njoj dobro pričvršćen.

POZOR!

Nemojte koristiti uređaj ako utikač nije čvrsto postavljen u utičnicu jer to može uzrokovati pregrijavanje utičnice i rizik od požara.

POZOR!

Pitanja i/ili probleme s električnim utičnicama smije rješavati samo kvalificirani električar. Ne koristite pretjeranu silu kada utikač umećete u utičnicu i ne pokušavajte sami popraviti/modificirati utičnicu ili utikač.

1.7 Specifikacije

Tablica 4 – Glavne tehničke karakteristike

Parametar	Značenje
Model	AGH0001S - AGH0005S (pogledajte paragraf 1.9.1 u nastavku)
Komunikacijski standard	Wi-Fi (IEEE 802.11b/g/n), <20 dBm (~100 mW)
Radna frekvencija	2400-2483,5 GHz
Integracija	Google pomoćnik, Amazon Alexa
poslužitelj	Oblačno
Vrsta grijača	Mikatermički, dvostrani
Vrste grijanja	Infracrveno zračenje – 75% Konvekcija – 25%
IR kut	Do 300° (ovisno o mjestu ugradnje)
IC valna duljina	95-100 µm
Volumen prostorije	Ne više od 30 m ² (ovisno o stupnju toplinske izolacije prostorije)
Dopušteni raspon podešavanja temperature ploče	Od 60 °C do +120 °C
Hrana	Napon napajanja: 220-230 V (izmjenična struja), 50 Hz Dopušteni raspon napona: 180-253 V (AC) Nazivna struja: 3,0 A (max 0,01 A u stanju mirovanja) Nazivna snaga: 700 W (za modele AGH0001S-AGH0002S)

Parametar	Značenje
	760 W (za modele AGH0003S-AGH0005S) (max 2 W u stanju mirovanja)
Vrste zaštite	Trenutna zaštita: 6,3 A Zaštita od napona: 260 V Temperaturna zaštita panela: + 135°C
Stupanj zaštite kućišta	IP44
Elektronski žiroskop	Isključivanje po prevrtanju
Radna temperatura	od 0 °C do +40 °C
Radna vlažnost	do 75 % relativne vlažnosti (bez kondenzacije)
Temperatura skladištenja	-20 °C do +70 °C
Vlažnost skladištenja	do 75 % relativne vlažnosti (bez kondenzacije)
Instalacija	Na stabilnoj vodoravnoj površini (podna montaža vodoravno, stropna montaža). Na ravnoj okomitoj površini (zidna montaža vodoravno ili okomito). Dizajniran za unutarnju ugradnju.
Materijal kućišta:	Grijaća ploča: kaljeno staklo Upravljačka kutija: PC plastika
Boja	Bijela (sjajna bijela) Crna (biserno crna) Siva (plemenita siva)
Dimenzije (D×Š×V)	1000×165×417 mm (podna montaža) 1000×62×365 mm (montaža na zid, montaža na strop)
Neto težina	8,7 kg (s dodacima)
Jamstveni rok	3 godine
Uporabni rok	3 godine
Certifikati	CE, EAC, RoHS
Međunarodna nagrada Red Dot Design Award (AGH0001S-AGH0002S)	Popis nagrada: 1. Tehnologije grijanja i klimatizacije 2. Pametan proizvod

1.8 Opseg isporuke

Komplet za isporuku grijača AENO™ uključuje sljedeće uređaje i komponente:

1. Pametni premium eko grijač AENO™ – 1 kom.
2. Stalci za podnu ugradnju – 2 kom.
3. Zidni nosači
(u sklopu s grijačem ili odvojeno) – 2 kom.
4. Komplet za montažu koji se sastoji od:
pričvrсни vijci – 4 kom.
vijci s kukom – 4 kom.
tiple – 4 kom.
5. Predložak za bušenje otvora u zidu – 1 kom.
6. Kratki korisnički priručnik – 1 kom.
7. Jamstveni list – 1 kom.

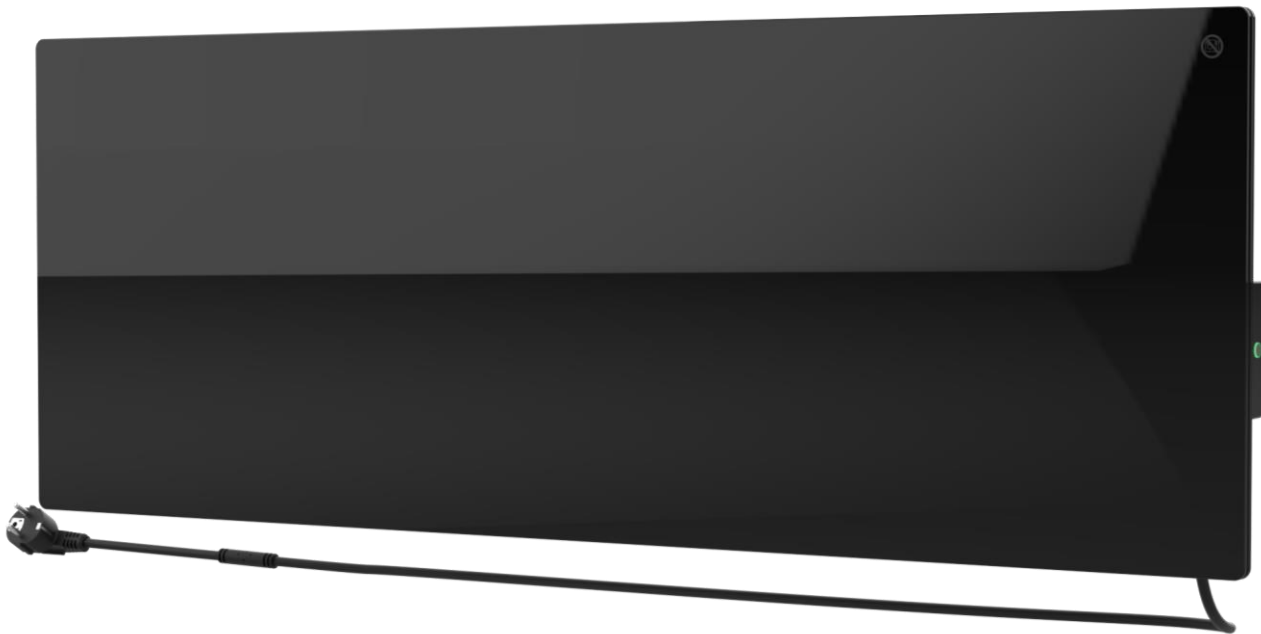

1 – Grijač

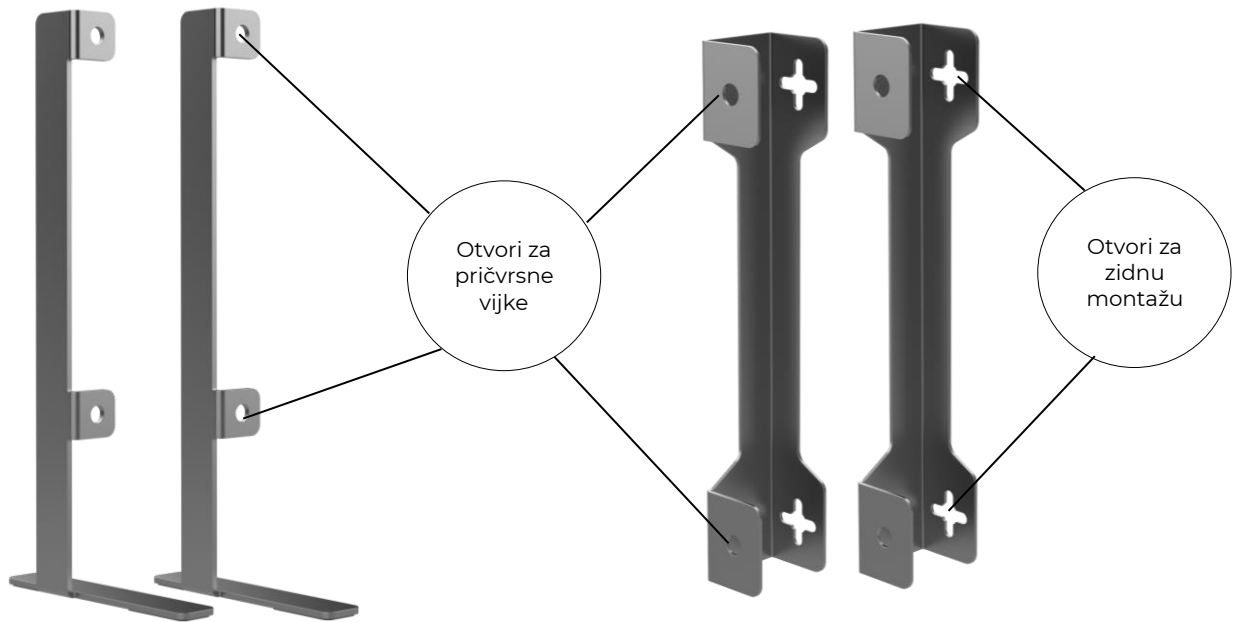

2 - Noge za podnu ugradnju*

3 - Zidni nosači*



4(a) - Vijci za pričvršćivanje*

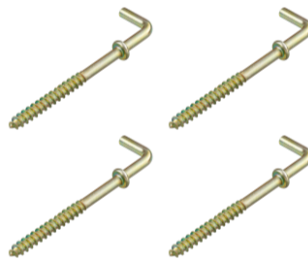

4(b) - Vijci*



4(c) - Tiple*

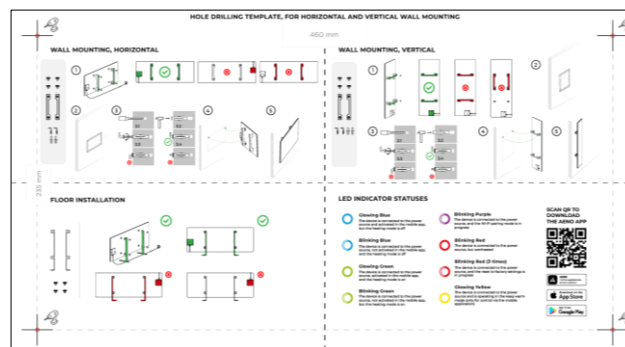

5 – Predložak za bušenje zidova

Slika 5 – Paket isporuke

* Slike dijelova su date samo u informativne svrhe.

1.9 Pakiranje i označavanje

AENO™ grijač se isporučuje u pojedinačnoj kartonskoj kutiji dimenzija 107×43×9,1 cm (D×Š×V) koja sadrži puni naziv i oznaku, popis uključenih komponenti i glavne tehničke karakteristike uređaja, kao i datum proizvodnje i podatke o proizvođaču.

Težina kartona:

- neto težina: 8,7 kg;
- bruto težina: 10,9 kg.

1.9.1 Pravila označavanja i određivanje datuma proizvodnje

Datum proizvodnje uređaja naveden je na naljepnici na pojedinačnom pakiranju, a također je šifriran u serijskom broju naznačenom na kutiji i samom uređaju.

Serijski broj formira se na sljedeći način:

NNNNNNYWWXXXXX,

Gdje

NNNNNN je interni alfanumerički identifikator modela uređaja (na primjer, "AGN101"),
Y je brojčani identifikator godine proizvodnje, počevši od 2020. (na primjer, "2" označava 2022.),

WW je brojčani identifikator tjedna proizvodnje (na primjer, "10" označava deseti tjedan gore navedene kalendarske godine),

XXXXX je digitalni identifikator serijskog broja proizvedenog uređaja.

Dakle, datum proizvodnje je šifriran u tri znaka serijskog broja (od sedmog do devetog po redu).

U ovom su slučaju značajke konfiguracije uređaja šifrirane u oznaci modela.

Naziv modela uređaja formira se na sljedeći način:

A GH 0001 S -IT -A

Pokazivač za prodaju uređaja na online tržištu (ne utječe na funkcionalnost)

Značajke utikača kabela za napajanje:

IT = utikač L

CH = utikač J

UK = utikač G

SA = utikač M

Ako nema oznake, tada je uređaj opremljen standardnim utikačem tipa E / F

Mogućnost daljinskog upravljanja:

S = pametni uređaj povezan s AENO aplikacijom

Ako nema oznake, tada se uređajem upravlja samo ručno

Serijski broj modela u liniji uređaja AENO™:

0001, 0003 - bijeli uređaj

0002, 0004 - crni uređaj

0005 - sivi uređaj

Tip uređaja:

GH = stakleni grijač

Marka uređaja:

A = uređaj marke AENO™

1.10 Korištene tehnologije grijanja prostorija

Budući da je ovaj grijač mikatermički, za zagrijavanje prostorije koriste se i infracrveno zračenje i konvekcija. U ovom slučaju, udio infracrvenog grijanja je trostruko veći od konvekcije.

Prednosti korištenja grijača s infracrvenim konvekcijskim grijanjem uključuju sljedeće:

- toplina se osjeti gotovo odmah, jer ljudsko tijelo upija infracrvene zrake koje emitira uređaj;
- konvekcijsko grijanje nastaje samo prilikom kontakta zraka s grijačom pločom uređaja, te predmetima i zidovima grijanim infracrvenim zračenjem;

- dopušteno je koristiti uređaj u prostoriji s visokim stropovima, jer infracrveno zračenje ne dovodi do kretanja i nakupljanja toplih zračnih masa ispod stropa;
- nema brzog gubitka sve topline u slučaju propuha ili otvaranja vrata jer. u osnovi se ne zagrijava zrak, nego predmeti i zidovi;
- mikroklima u zatvorenom ostaje ugodna, budući da se infracrveni zraci ne zagrijavaju i stoga ne suše zrak, niti spaljuju kisik i ne uzrokuju isparavanje vlage;
- kretanje zraka u prostoriji je minimalizirano zbog malog udjela konvekcije, što omogućuje dugotrajnu uporabu grijača u dječjim sobama.

Međutim, kako bi se postiglo najbolje i brže zagrijavanje prostorije, potrebno je pridržavati se sljedećih preporuka:

- ugradite grijač na mjestu gdje nema prepreka za prodor infracrvenih zraka, da bi se prostorija ravnomjerno zagrijavala;
- kad koristite SMART način rada u mobilnoj aplikaciji, provjerite je li željena temperatura u prostoriji pravno prilagođena (grijanje će se automatski isključiti nakon što željena temperatura dosegne temperaturuu prostoriji, pa ako je u zatvorenom i dalje neugodno nakon isključivanja grijača, povećajte vrijednost željene temperature).

2 Instalacija i korištenje

Prije početka instalacije morate odabrati jedno od mogućih mjesta za grijač:

- na ravnoj i stabilnoj horizontalnoj površini za postavljanje na noge;
- na ravnoj vertikalnoj površini bez nagiba za montažu na nosače.

Provjerite ispunjava li lokacija koju odaberete sljedeće zahtjeve:

- prisutnost izvora napajanja na mjestu montaže grijača;
- dopušteni položaj električne utičnice i kabela za napajanje (v. odjeljak „Ograničenja i upozorenja“);
- temperatura okoline je iznad 0 °C.

POZOR!

Strogo se preporuča da grijač stavite na mjesto nedostupno djeci i kućnim ljubimcima jer dodir s uređajem koji radi može uzrokovati opekline. Također, nemojte koristiti uređaj na podovima prekrivenim tepisima ili u blizini zavjesa ili tapeciranog namještaja.

NAPOMENA

Ne preporučuje se staviti uređaj u prostoriji s visokom razinom buke i visokofrekventnim smetnjama. Armirani betonski podovi mogu smanjiti udaljenost bežičnog prijenosa signala.

Donja slika prikazuje moguća mjesta montaže grijača.

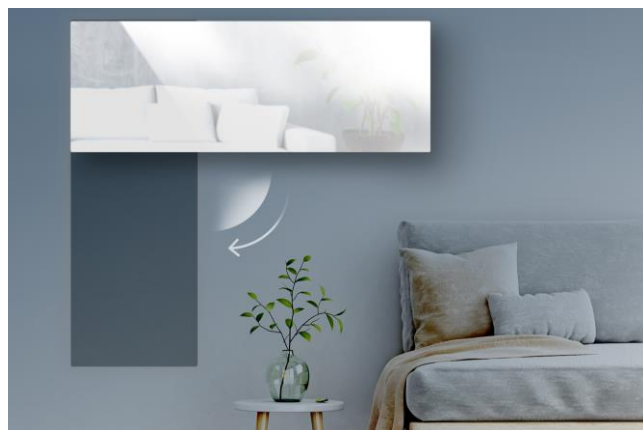



Slika 6 – Primjeri ugradnje grijača*

* Slike su date samo u informativne svrhe

POZOR!

Okomita orijentacija grijača moguća je samo u slučaju zidne montaže. U tom slučaju također trebete uzeti u obzir duljinu kabela za napajanje i udaljenost od električne utičnice, kao i položaj upravljačke jedinice na kojoj se nalazi gumb za uključivanje (neprikladno mjesto gumba za napajanje može ometati ručno upravljanje grijačem).

2.1 Prva instalacija i postavljanje

Kako bi se osigurala ispravna ugradnja i pravilan rad grijača, potrebno je poduzeti sljedeće korake:

1. Raspakirajte uređaj, montirajte ga na odabrano mjesto i spojite na struju pomoću strujnog kabela.
2. Po potrebi aktivirajte uređaj u mobilnoj aplikaciji.

VAŽNO!

Nakon prve aktivacije u mobilnoj aplikaciji može se pokrenuti proces ažuriranja firmware-a grijača (odgovarajuća obavijest bit će prikazana na upravljačkoj ploči uređaja i kartici "Povijest događaja"). **Ne odspajajte uređaj iz električne mreže dok se proces ažuriranja ne završi!** Također nemojte odspajati uređaj iz električne mreže unutar 5 minuta nakon resetiranja tvorničkih postavki.

2.1.1 Raspakiranje i priprema za instalaciju

1. Oprezno otvorite ambalažu i izvadite grijač i pribor.
2. Stavite uređaj na čistu vodoravnu površinu grijaćom pločom okrenutom prema dolje.

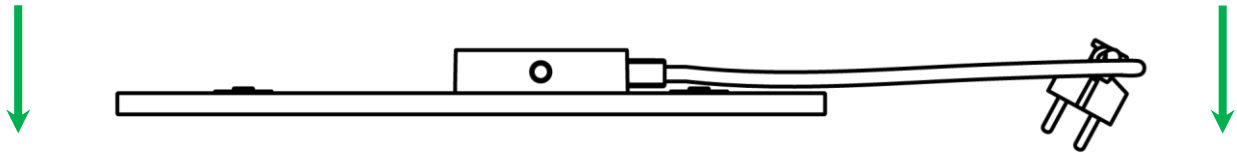

NAPOMENA

Preporuča se staviti uređaj na čistu tkaninu.

3. Obrišite grijaću ploču s obje strane krpom navlaženom s malo vode, zatim suhom krpom bez mrlja. Pazite da na uređaju nema tragova prašine i prljavštine.
4. Pripremite mjesto ugradnje uređaja i montirajte grijač prema najprikladnijoj mogućnosti ugradnje (v. dolje).

2.1.2 Priprema mjesta za montažu

Na podu:

1. Dopuštena je samo vodoravna orijentacija grijača ako se montira na stalke (v. sliku 1).
2. Sve vrste tkanina, ukrasa i drugih zapaljivih predmeta, uključujući tepihe, moraju biti udaljeni najmanje 1 m od mjesta stavljanja grijača.

Na zidu:

POZOR!

Kuke i tiple uključene u opseg isporuke namijenjene su za montažu uređaja samo na armirano-betonski zid. Prilikom montaže na drugu vrstu zida odaberite odgovarajuće pričvrstne elemente.

1. Dopuštena je vodoravna i okomita orijentacija grijača kod montiranja na zid (dopušteno je objesiti uređaj na 2 ili 4 kuke).
2. Sve vrste tkanina, ukrasni predmeti i drugi zapaljivi predmeti moraju biti udaljeni najmanje 1 m od mjesta montaže grijača.
3. Za bušenje otvora u zidu koristite posebanpriložen predložak.

2.1.3 Podna instalacija (opcija 1)

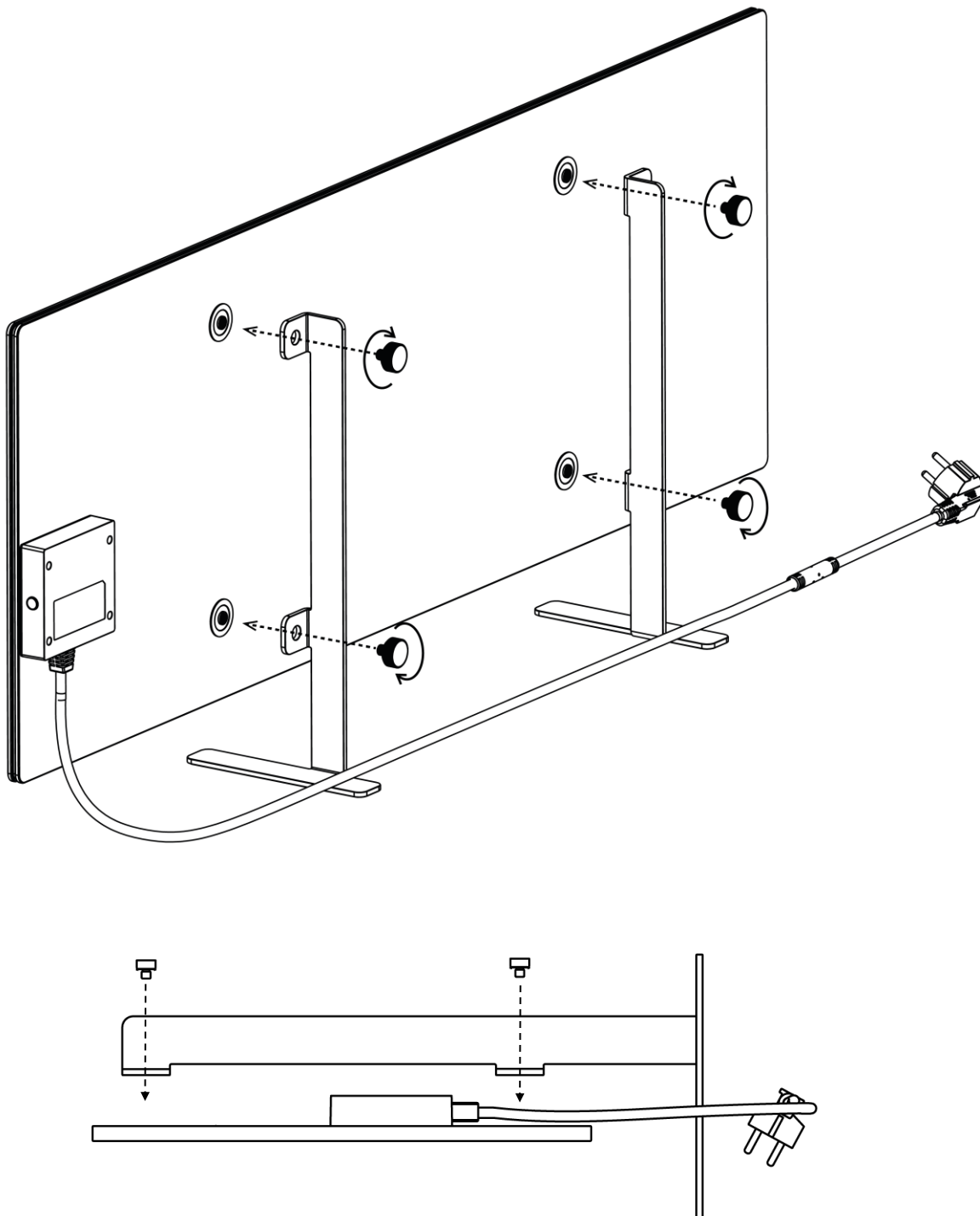

Slika 7 - Montaža na noge (na pod)

1. Pričvrstite dvije metalne noge na grijaću ploču pomoću pričvrtnih vijaka (v. sliku iznad).

NAPOMENA

Tijekom instalacije provjerite jesu li pričvrtni vijci dobro zategnuti i jesu li noge pravilno usmjerene u odnosu na kućište uređaja (kabel za napajanje treba biti spojen na upravljačku jedinicu odozdo).

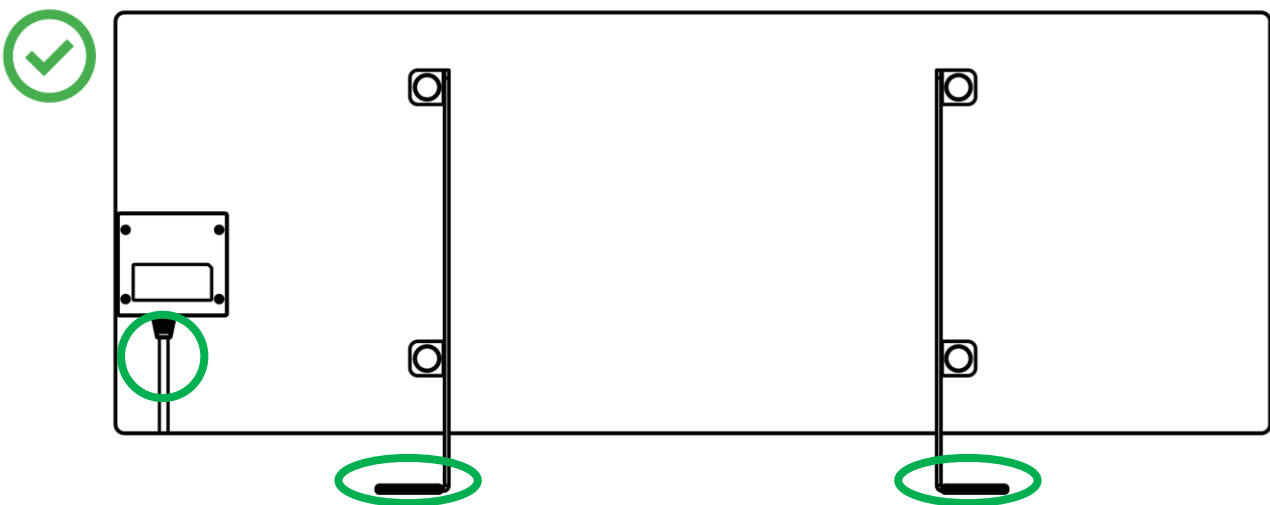

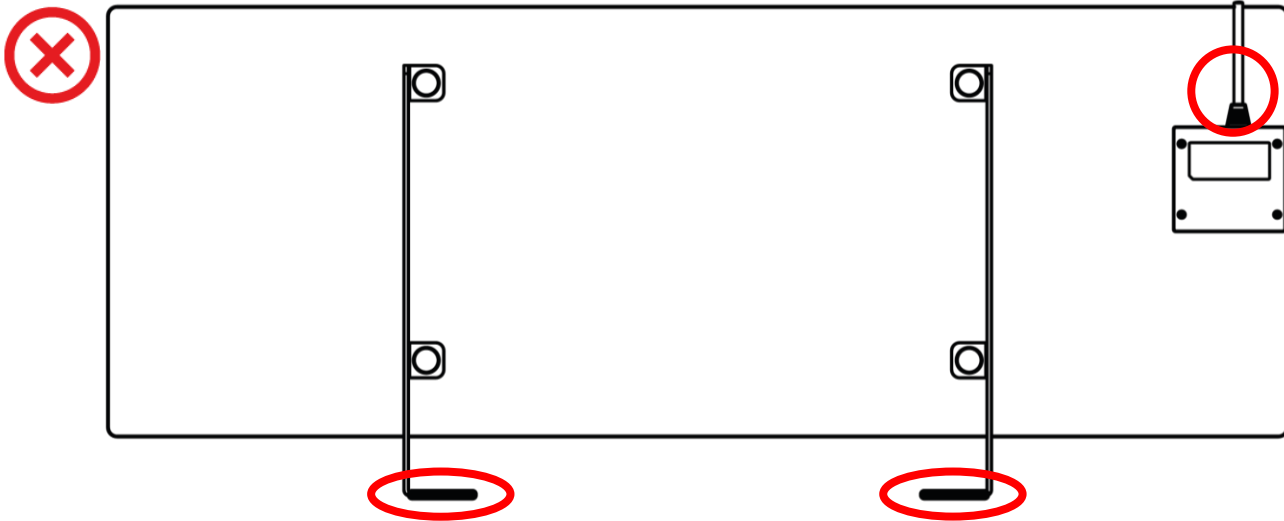
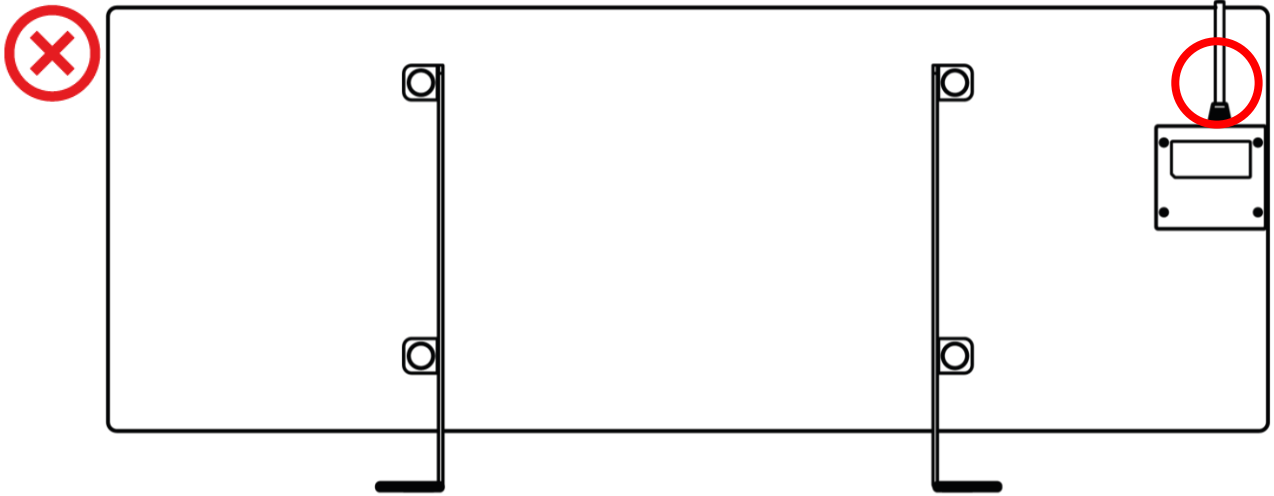

2.1.4 Horizontalna montaža na zid (opcija 2)

1. Odaberite orijentaciju grijača na zidu (vodoravno).
2. Pričvrstite nosače na stražnju površinu ploče, pazeći na njihovu ispravnu orijentaciju.

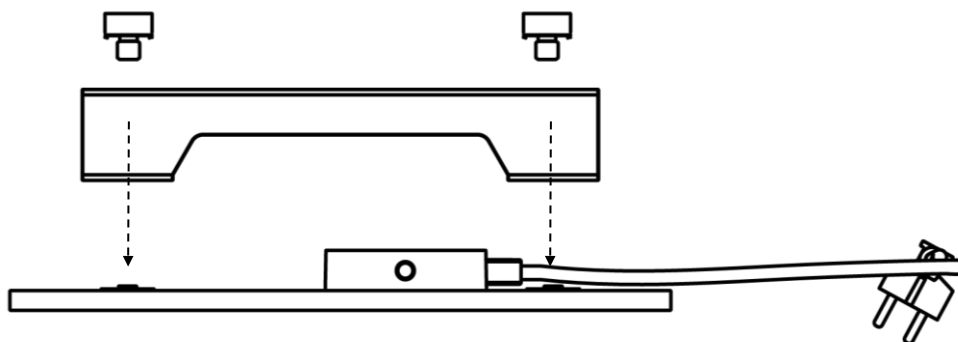
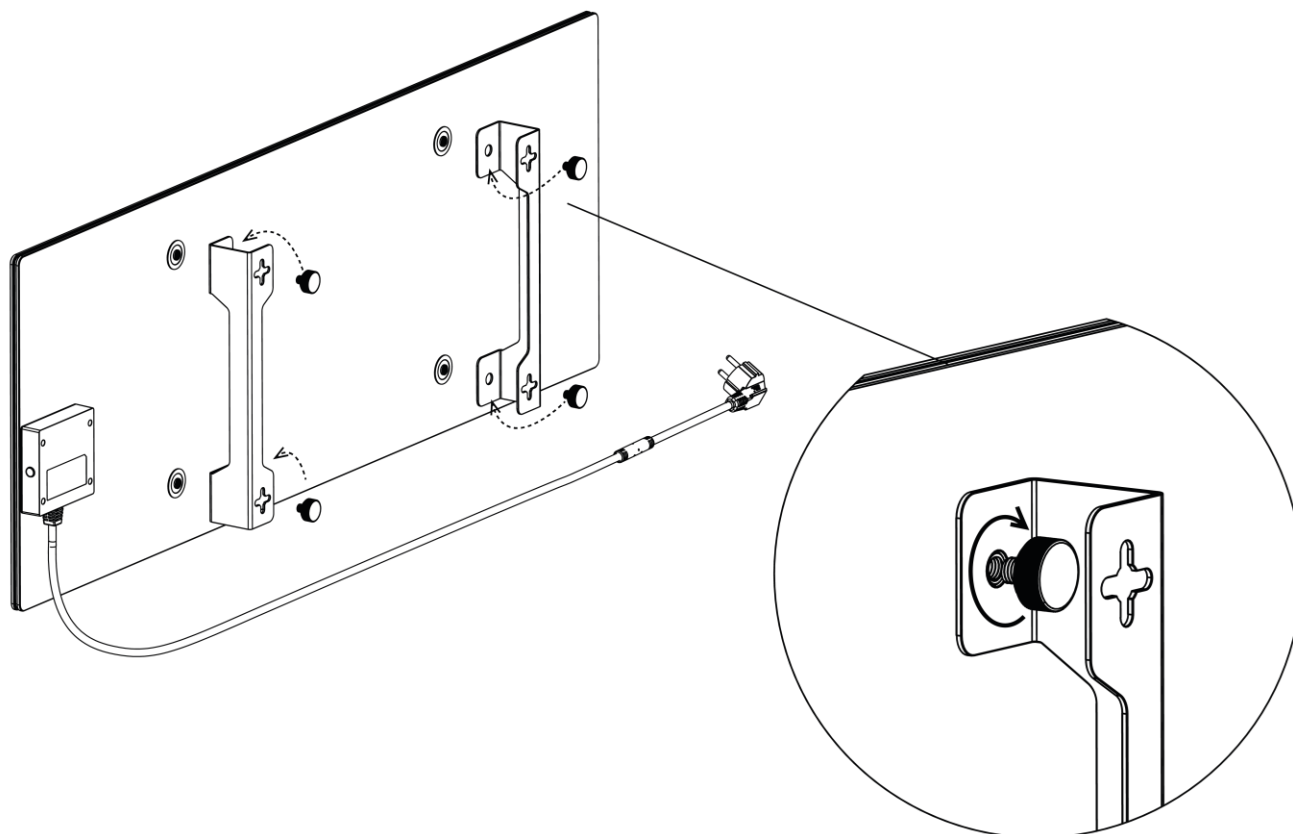

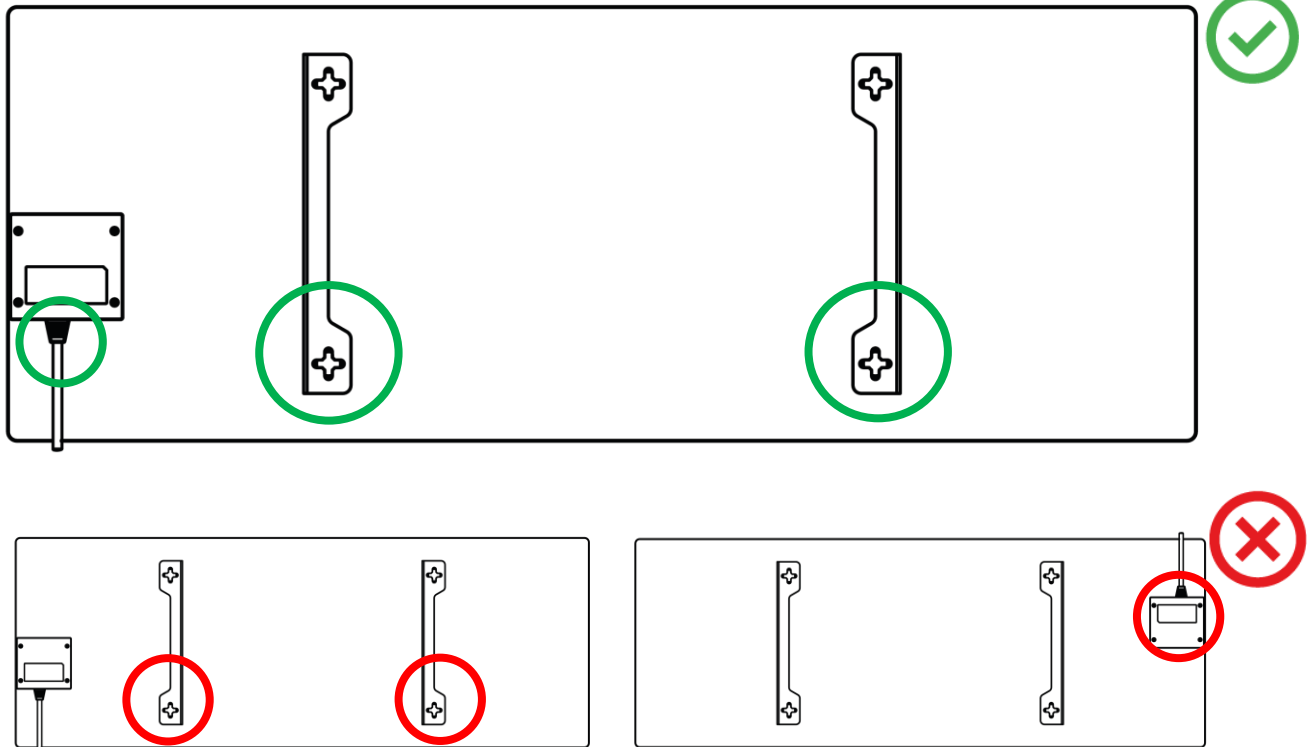

Slika 8 – Montaža nosača

- Izbušite 2 otvora u zidu koristeći priloženi specijalni papirnat predložak i zavrnite kuke.

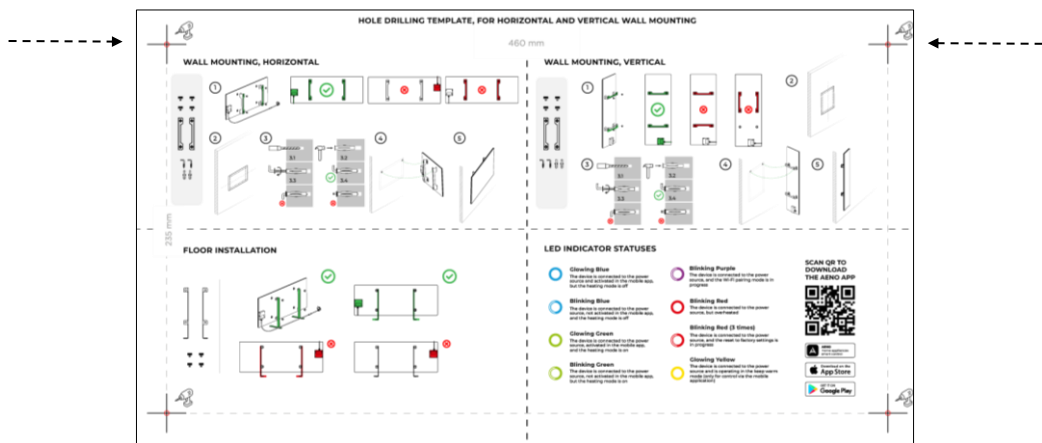

Vodoravna orijentacija predloška

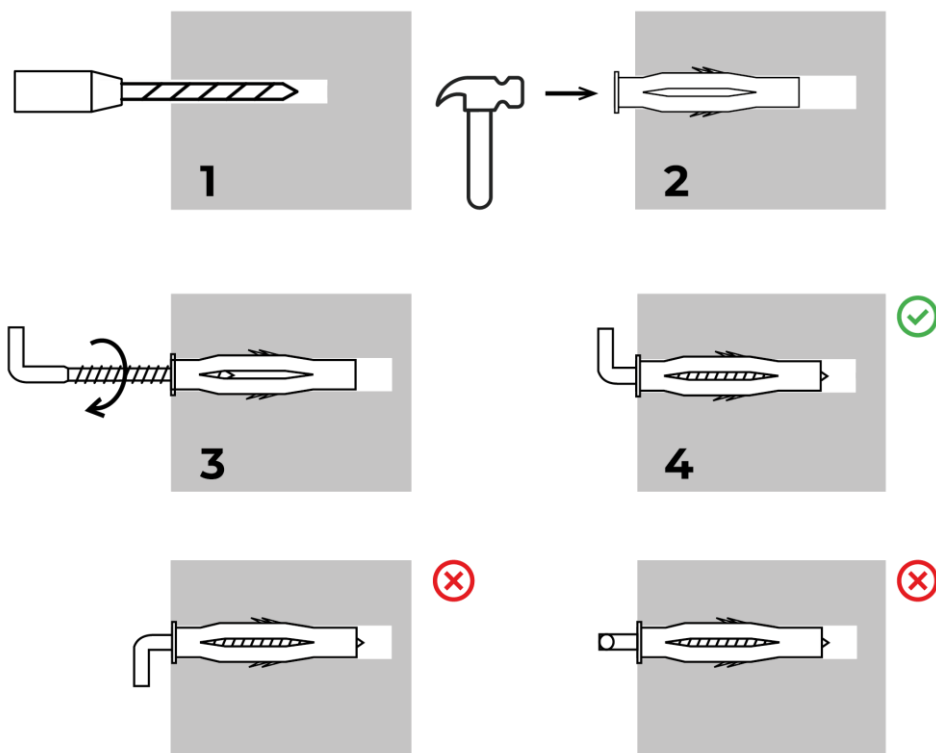

Postupak uvrtnja kuke

Slika 9 – Priprema zida (vodoravna ugradnja)

4. Oprezno objesite grijač na obje kuke istovremeno.

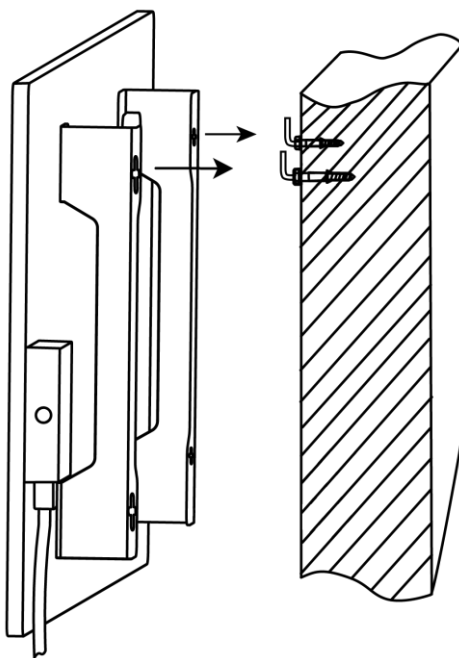

5. Provjerite je li zahvat uspješan u svim točkama i je li uređaj sigurno fiksiran.

NAPOMENA

Prilikom instalacije pazite da su kuke dobro zategnute i usmjerene strogo okomito.

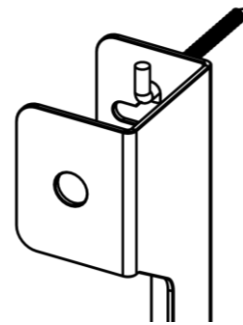
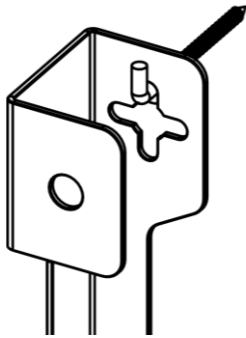

2.1.5 Vertikalna montaža na zid (opcija 3)

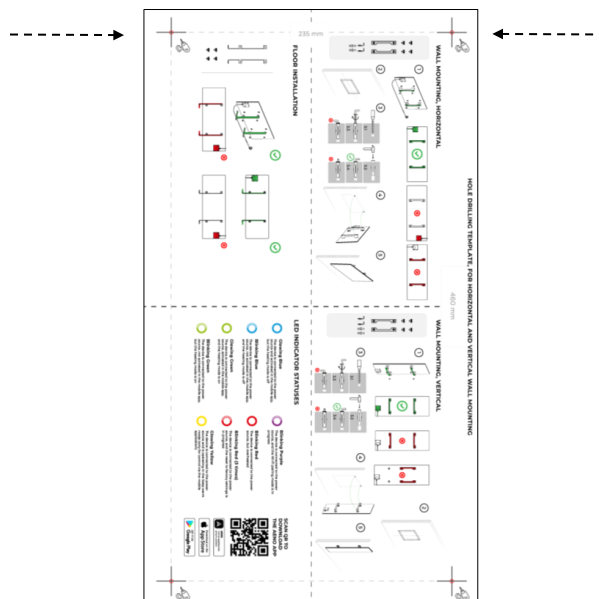

Okomita orijentacija predloška

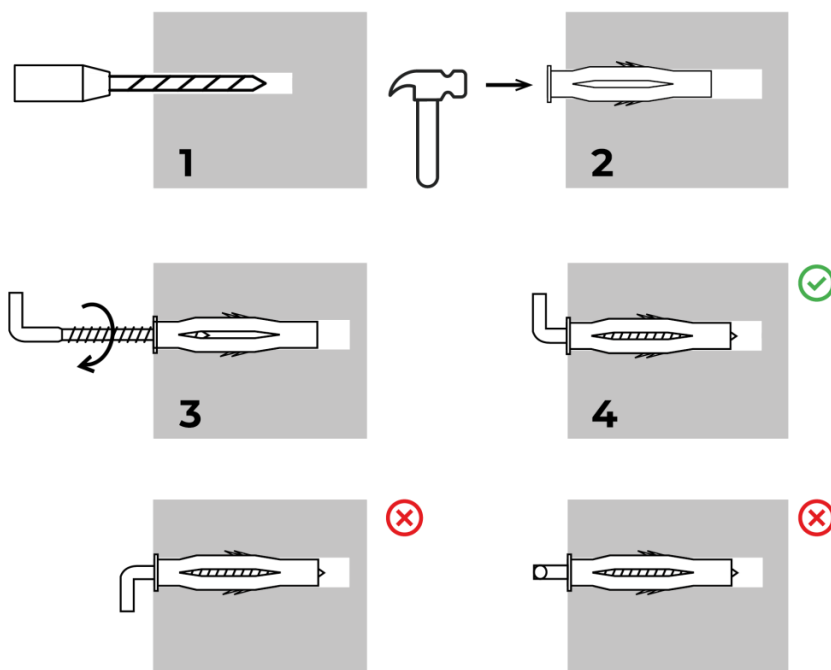

Postupak uvrtnja kuke

Slika 10 – Priprema zida (vertikalna instalacija)

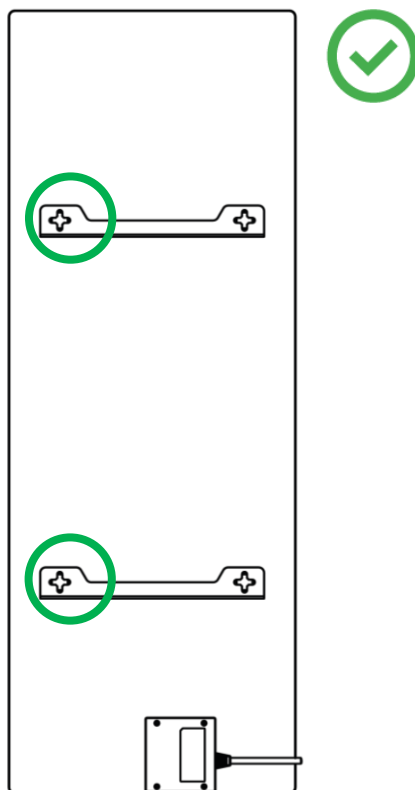

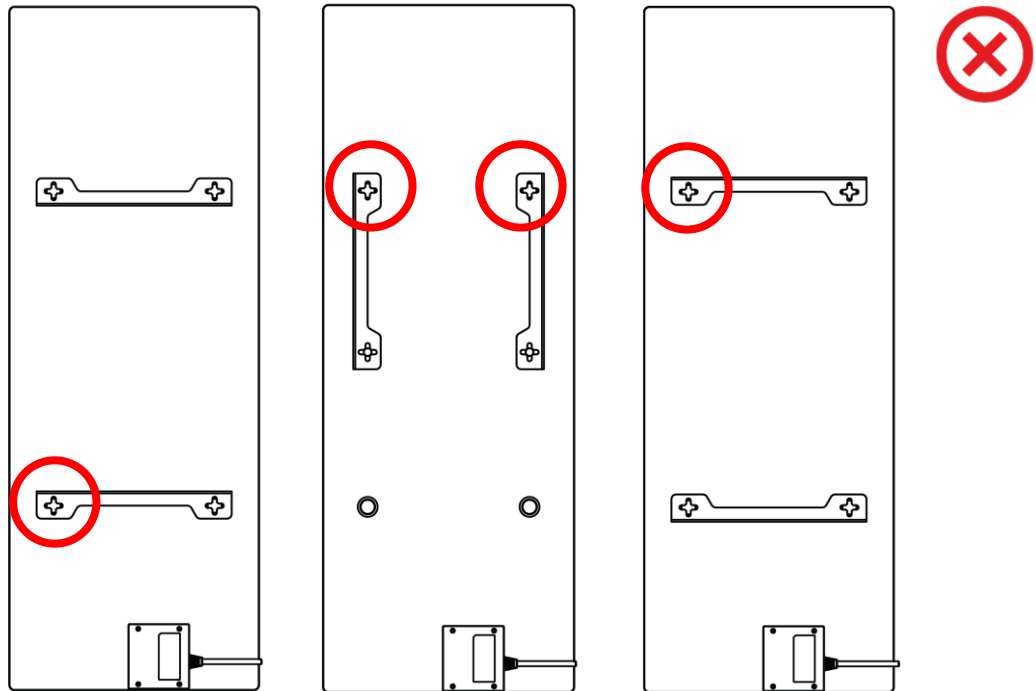

Slika 11 – Vertikalna instalacija (montaža na zid)

NAPOMENA

Mogućnost ugradnje grijača s upravljačkom jedinicom na vrhu dopuštena je ako je uređaj montiran na niskoj visini, a položaj električne utičnice neće spriječiti brzo isključivanje grijača i/ili dopustiti dodir kabela s grijaćom pločom.

NAPOMENA

Prilikom instalacije pazite da su kuke dobro zategnute i usmjerene strogo okomito.

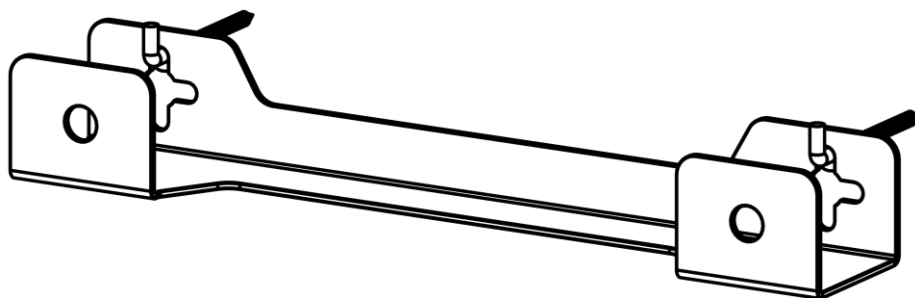

2.1.6 Montaža na zid s 4 kuke (dodatna fiksacija)

Kod montaže s 4 kuke, sva 4 otvora treba izbušiti u zidu pomoću predloška.

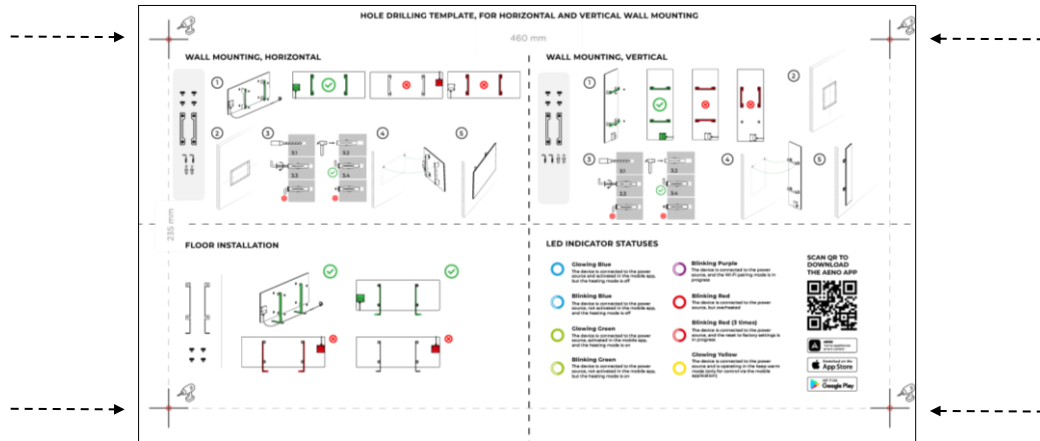

Nakon toga slijedite upute za sastavljanje grijača kako je navedeno u stavku 2.1.4 ili 2.1.5 gore.

Objesite uređaj na 4 kuke istovremeno.

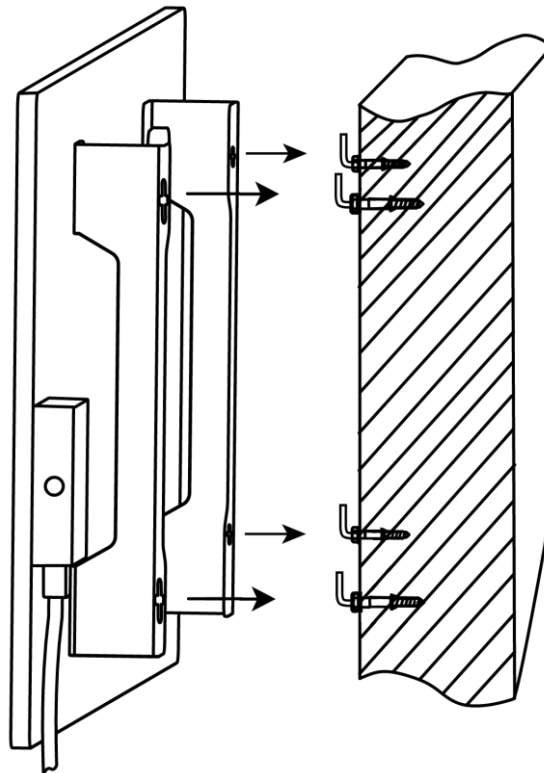

2.1.7 Mogućnost ugradbene montaže

Ukoliko korisnik montira grijač u zid na način da sakrije strujni kabel ili da uređaj ugradi u zid, razumije i suglasan je sa sljedećim uvjetima:

- jamstvo proizvođača na uređaj je ništavno;
- proizvođač ne snosi nikakvu odgovornost za moguće promjene ili pogoršanje rada uređaja;
- montažu smiju izvoditi samo kvalificirani instalateri s dovoljno znanja i vještina za pravilnu i sigurnu izvedbu skrivene montaže uređaja za grijanje;
- prilikom rezanja kabela za napajanje, nemojte odrezati senzor temperature;

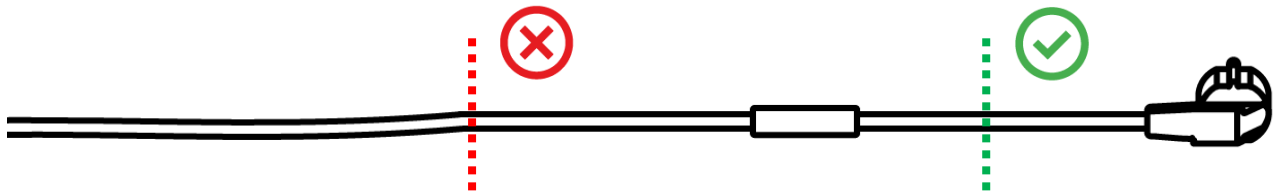

- uređaj mora biti instaliran na takav način da se omogući odgovarajuća ventilacija i da je senzor temperature na kabelu za napajanje u zatvorenom prostoru, a ne na zidu.

2.1.8 Montaža na strop

Ukoliko korisnik treba montirati grijač na strop, on razumije i slaže se sa sljedećim uvjetima:

- montažu smiju izvoditi samo kvalificirani instalateri s dovoljno znanja i vještina za pravilnu i sigurnu montažu grijaćeg uređaja na strop;
- proizvođač ne snosi nikakvu odgovornost za moguće pogreške u montaži, uključujući, ali ne ograničavajući se na, korištenje neprikladnih pričvrstnih elemenata, kao ni za bilo kakav gubitak ili štetu nastalu nestručnom montažom;
- strujni kabel ne smije doći u dodir s grijaćom površinom;
- Jedinica mora biti montirana na takav način da postoji odgovarajuća ventilacija i da se senzor temperature na kabelu za napajanje nalazi u zatvorenom prostoru, a ne ugrađen u strop.

Proces montiranja uređaja na strop uključuje sljedeće korake:

1. Uključivanje grijača (v. st. 2.2 u nastavku).
2. Aktivacija grijača u mobilnoj aplikaciji (v. st. 2.4 u nastavku).
3. Omogućavanje načina stropne instalacije u postavkama grijača (v. st. 2.4.10 u nastavku).

POZOR!

Kako bi uređaj ispravno radio na stropu, postavka "Stropna montaža" uvijek treba biti aktivirana u korisničkom nalogu (upravljačka ploča grijača).

4. Odspojite grijač iz izvora napajanja.
5. Montaža grijača na strop (ovaj dio instalacije smije obaviti samo kvalificirani instalater).
6. Ponovno pokretanje grijača.

NAPOMENA

Ako se iz bilo kojeg razloga grijač vrati na tvorničke postavke, postavka "Stropna montaža" treba se ponovno omogućiti, u protivnome se ne može jamčiti ispravan rad uređaja.

2.2 Prvo korištenje

Da biste uključili grijač, spojite ga na električnu utičnicu pomoću kabela za napajanje i pritisnite gumb za napajanje (v. tablicu 1).

NAPOMENA

Zadano, nakon prvog uključivanja, grijač će biti u režimu aktivacije u mobilnoj aplikaciji 3 minute. Nakon navedenog vremena uređaj će prijeći u stanje pripravnosti (grijanje isključeno).

Zatim trebate odabrati jedan od načina upravljanja uređajem:

1. Ručno upravljanje.
2. Daljinsko upravljanje putem mobilne aplikacije.
3. Upravljanje putem glasovnih pomoćnika.

2.3 Ručno upravljanje

2.3.1 Upute za modele AGH0001S-AGH0002S

Ručno upravljanje grijačem provodi se pomoću jednog gumba za napajanje koji se nalazi na upravljačkoj jedinici uređaja.



1. Da biste uključili grijač, pritisnite i držite gumb za napajanje ne dulje od 3 sekunde.
2. Za zaustavljanje načina grijanja ponovno pritisnite i držite gumb za napajanje ne dulje od 3 sekunde - uređaj će prijeći u stanje pripravnosti.

NAPOMENA

Pogledajte tablicu 1 gore za detalje o funkcijama gumba za uključivanje.

Kako biste u potpunosti isključili grijač, izvucite kabel za napajanje iz električne utičnice.

2.3.2 Upute za modele AGH0003S-AGH0005S

Ručno upravljanje grijačem provodi se pomoću četiri tipke koje se nalaze na upravljačkoj jedinici uređaja.



1. Da biste uključili uređaj za grijanje, pritisnite i držite tipku za napajanje ne dulje od 3 sekunde.
2. Da biste zaustavili način grijanja, još jednom pritisnite i držite gumb za napajanje ne više od 3 sekunde – uređaj će prijeći u stanje pripravnosti.
3. Za postavljanje željene sobne temperature aktivirajte SMART način rada pritiskom na istoimenu tipku, a zatim tipkama "+" i/ili "-" postavite željenu vrijednost koja će biti prikazana na LED displeju.

BILJEŠKA

Pogledajte tablicu 1 i tablicu 3 iznad za detalje o funkcijama gumba.

Kako biste u potpunosti isključili grijač, izvucite kabel za napajanje iz električne utičnice.

2.4 Daljinsko upravljanje putem AENO aplikacije

2.4.1 Preuzimanje aplikacije

- Povežite svoj pametni telefon s internetom (2,4 GHz) i preuzmite besplatnu mobilnu aplikaciju AENO s Google Play ili App Storea.
- Registrirajte novi nalog ili se prijavite na postojeći.

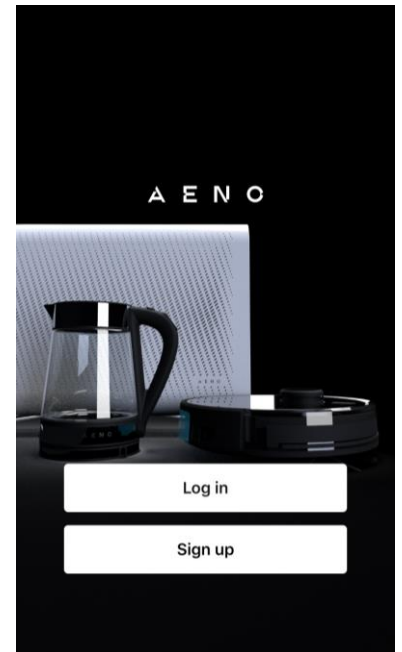

2.4.2 Registracija novog naloga

- Pokrenite AENO aplikaciju i kliknite na gumb “Sign Up” (Registracija).
- Prihvatite uvjete korisničkog ugovora i pravila privatnosti.
- Ispunite podatke za autorizaciju:
 - odaberite zemlju prebivališta;
 - upisite svoju email adresu.
- Kliknite “Get verification code” (Dohvati kontrolni kod).
- E-mail s kodom za potvrdu registracije bit će poslan na navedenu email adresu. Unesite ovaj kod u prozor za registraciju u mobilnoj aplikaciji.

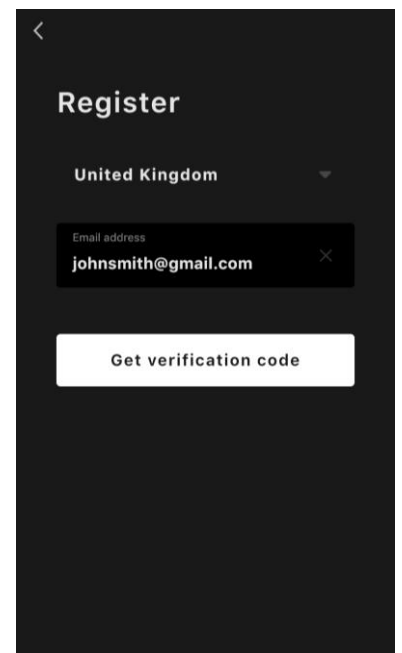
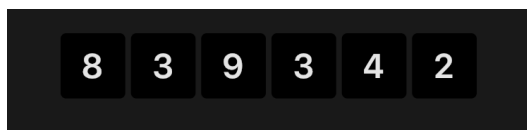

Ako niste primili kod za potvrdu poštom, preporučuje se da slijedite ove korake:

- Provjerite jeste li unijeli ispravnu adresu e-pošte.
- Provjerite svoju spam mapu akodopisa nema u pristigloj pošti.
- Pokušajte registrirati nalog s drugom adresom e-pošte ako je vaš Firewall blokirao e-poštu.

Ako nijedan od gore navedenih načina nije uspio, obratite se našem timu za podršku putem obrasca za kontakt na aeno.com. U svoj zahtjev unesite svoju adresu e-pošte i točno vrijeme kad ste pokušali registraciju.

- Nakon uspješnog unosa kontrolnog koda postavite lozinku (od 6 do 20 znakova, uključujući najmanje jedno slovo i jednu brojku) i kliknite "Done" (Gotovo). Potvrdite suglasnost za pristup podacima. Ako odustanete, neki podaci povezani s korištenjem proizvoda neće biti dostupni.
- Potvrdite svoj pristanak za primanje obavijesti i promotivnih prijava. Ako se isključite, nećete primati obavijesti iz aplikacije.
- Dodirnite gumb za prebacivanje na aplikaciju.

2.4.3 Prijava se na postojeći račun

- Odaberite svoju državu prebivališta.
- Unesite adresu e-pošte.
- Unesite svoju lozinku i kliknite na "Log in" (Prijavi se).

Ako je potrebno, možete resetirati lozinku klikom na poveznicu "Forgot your password?" (Zaboravili ste lozinku?). Dopis će biti poslan na adresu e-pošte povezanu s vašim nalogom s uputama za promjenu vaše lozinke.

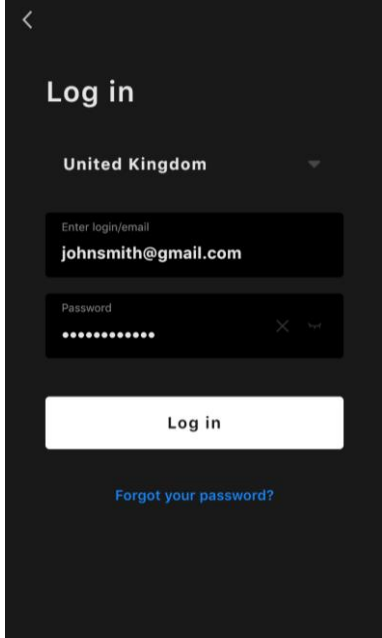

2.4.4 Povezivanje pametnog eco grijača

U AENO mobilnoj aplikaciji postoji nekoliko opcija za aktiviranje grijača:

- Prvo povezivanje s automatskim otkrivanjem;
- naknadno povezivanje u načinu automatskog pretraživanja;
- naknadno povezivanje u ručnom načinu rada.

Prvo povezivanje s automatskim otkrivanjem

NAPOMENA

Ovaj način se može koristiti za aktiviranje u aplikaciji nakon prvog spajanja grijača na električnu mrežu.

1. Nakon što se prijavite na svoj nalog, kliknite na ikonu "+" u kartici "Home" (Početna).



2. Pričekajte da se pojavi prozor sa slikom grijača i kliknite na "Add" (Dodaj).

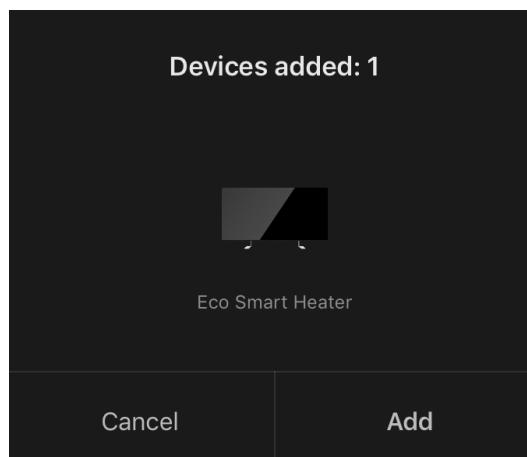

3. Unesite lozinku za Wi-Fi mrežu na koju će se uređaj spojiti (možete odabrati drugu mrežu ako je 2,4 GHz).

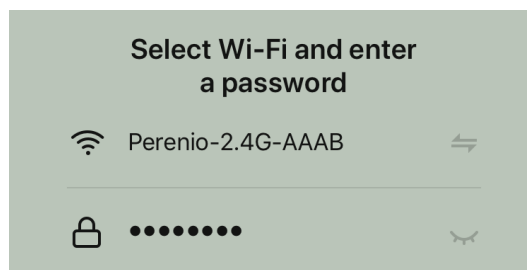

- Pričekajte da se uređaj doda u aplikaciju i kliknite "Next" (Dalje).

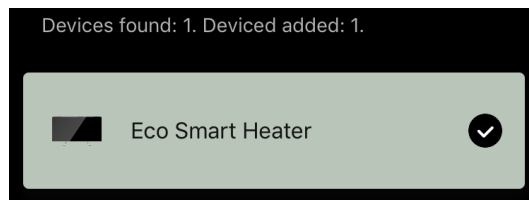

- Navedite željeni naziv za grijač i odaberite prostoriju za njegovu montažu s popisa. Nakon toga kliknite „Done” (Gotovo).

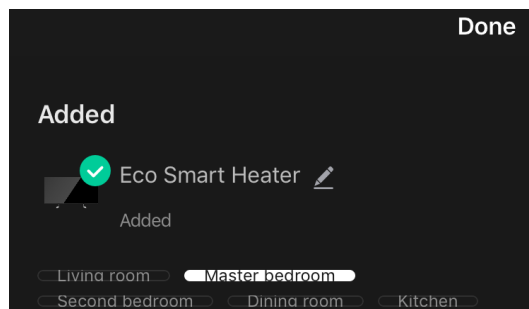

Naknadno povezivanje u načinu automatskog pretraživanja

NAPOMENA

Ovaj način se može koristiti u svim slučajevima kad je grijač u načinu uparivanja.

- Nakon što se prijavite na svoj nalog kliknite na ikonu "+" u kartici „Home” (Početna).



- Odaberite karticu „Auto Search” (Automatsko pretraživanje) na vrhu zaslona.



- Odobrite aplikaciji AENO sva tražena dopuštenja.
- Pričekajte dok se grijač ne otkrije i kliknite na „Next” (Dalje).

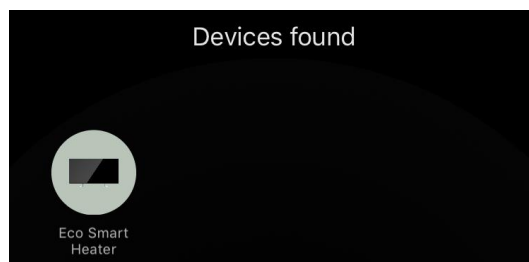

- Unesite lozinku za Wi-Fi mrežu na koju će se uređaj spojiti (možete odabrati drugu mrežu ako je 2,4 GHz).

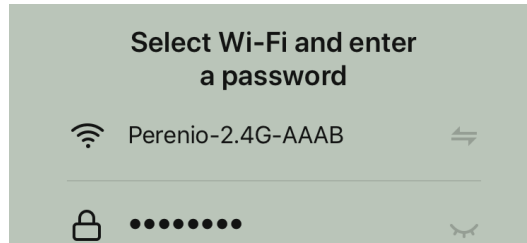

- Pričekajte da se uređaj doda u aplikaciju i kliknite „Next” (Dalje).

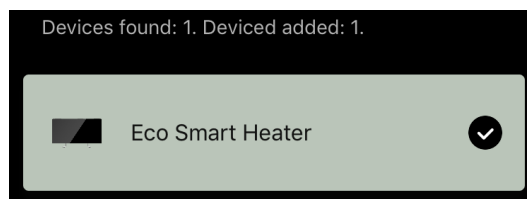

- Navedite željeni naziv za grijač i odaberite prostoriju za njegovu montažu s popisa. Nakon toga kliknite „Done” (Gotovo).

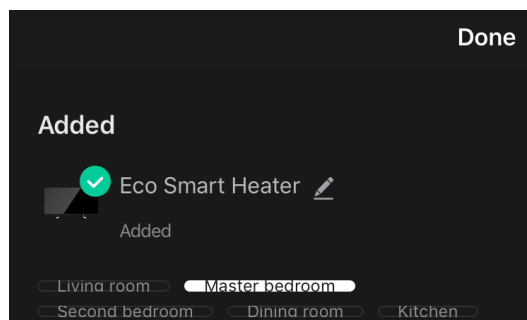

Naknadno povezivanje u ručnom načinu rada

NAPOMENA

Ovaj način se može koristiti u svim slučajevima kad je grijač u načinu uparivanja, kao i ako uređaj nije automatski detektiran drugim načinima povezivanja.

- Nakon što se prijavite na svoj nalog kliknite na ikonu "+" u kartici „Home” (Početna).



- Odaberite karticu “Manually” (Ručno) na vrhu zaslona, a zatim kategoriju “Heater” (Grijač).

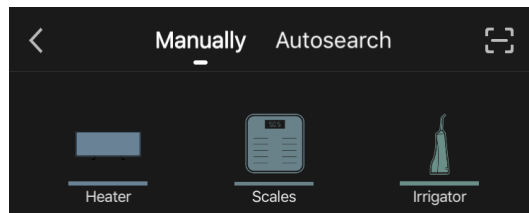

- Uključite grijač jednim pritiskom na gumb za napajanje. LED indikator će svijetliti zeleno.
- Nakon toga pritisnite i držite gumb za napajanje dok LED indikator ne počne treperiti ljubičasto.
- Na zaslonu s uputama za povezivanje potvrdite da indikator treperi ljubičasto i kliknite na „Next” (Dalje).

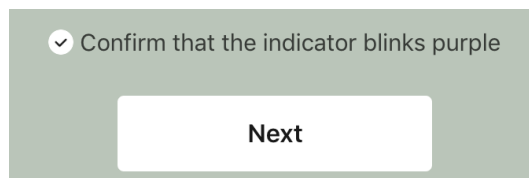

- Pričekajte da se grijač otkrije i kliknite na ikonu "+" pored njegovog naziva.

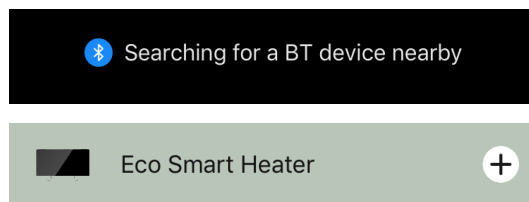

- Unesite lozinku za Wi-Fi mrežu na koju će se uređaj spojiti (možete odabrati drugu mrežu ako je 2,4 GHz).

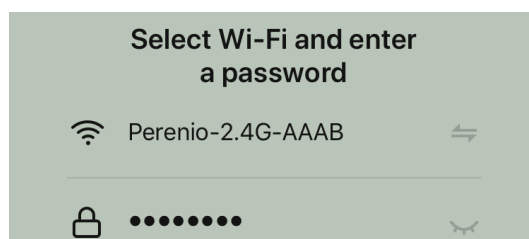

- Pričekajte da se uređaj doda u aplikaciju i kliknite „Next” (Dalje).

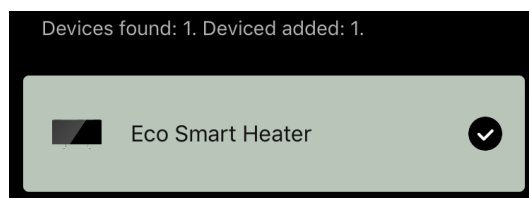

- Navedite željeni naziv za grijač i odaberite prostoriju za njegovu montažu s popisa. Nakon toga kliknite „Done” (Gotovo).

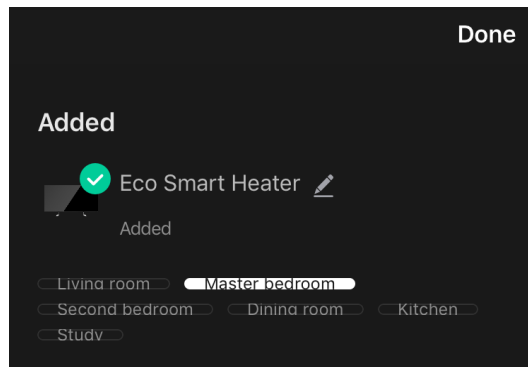

2.4.5 Upravljačka ploča ekološkog grijača

Upravljačka ploča se prikazuje ako kliknete na njezinu sliku na popisu povezanih uređaja u kartici «Home» (Početna).

Na upravljačkoj ploči korisnik može:

- pogledati trenutnu temperaturu u prostoriji;
- postaviti željenu temperaturu u prostoriji;
- uključiti i isključiti uređaj, odabrati način njegovog rada;
- postaviti mjerač vremena i pregledati statistike potrošnje energije;
- promijeniti postavke.

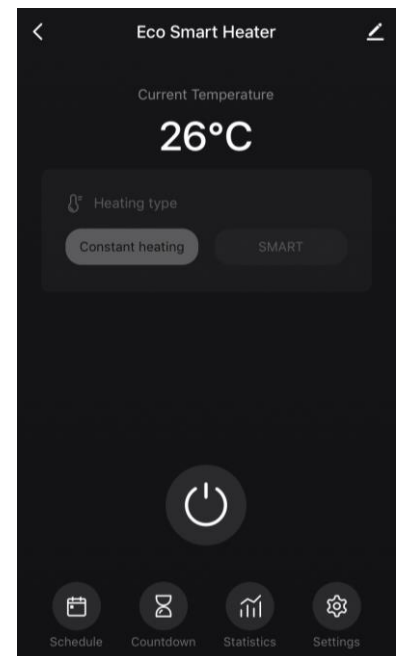

2.4.6 Odabir načina upravljanja

Na upravljačkoj ploči grijača dostupna su dva načina rada:

- stalno grijanje - grijač uključuje i isključuje korisnik samostalno, temperatura grijanja prostorije nije regulirana;
- SMART - temperaturu u prostoriji kontrolira ugrađeni senzor. Vrijednost koju je postavio korisnik održava se bez njegova sudjelovanja: grijaći element se prema potrebi uključuje ili isključuje.

NAPOMENA

Prema zadanim postavkama, nakon prvog spajanja grijača, bit će postavljen ručni način rada.

Nakon uključivanja grijača možete odabrati način rada. Možete ga uključiti ručno ili s upravljačke ploče pritiskom na gumb za napajanje .

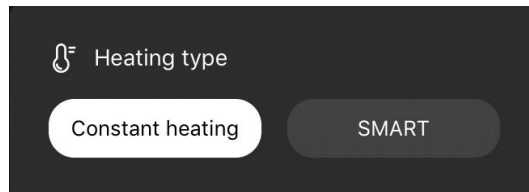

Postavljanje SMART moda

SMART način rada omogućuje postavljanje željene temperature grijanja prostorije od 0 do 40 °C.



NAPOMENA

Ako je postavljena temperatura niža od trenutne temperature u prostoriji, uređaj će prijeći u stanje pripravnosti- grijanje će se isključiti.

Korak promjene željene vrijednosti temperature je 1 °C.

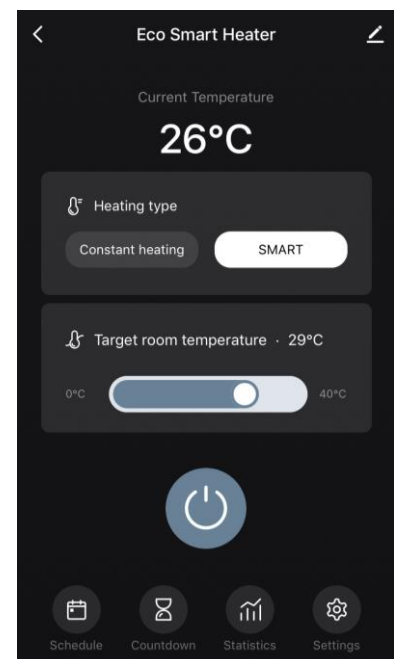

2.4.7 Kreiranje rasporeda grijača

Za rad grijača prema rasporedu idite na karticu "Schedule" (Raspored) na upravljačkoj ploči uređaja.

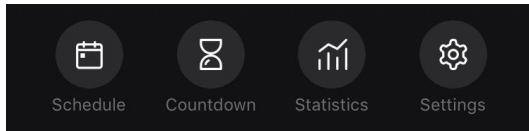

Zatim kliknite na „Add” (Dodaj).

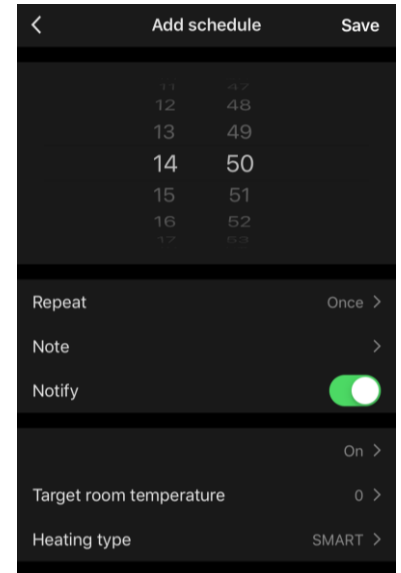
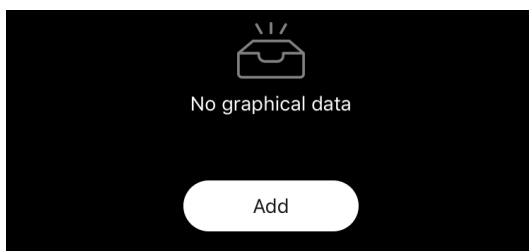

Dostupne su sljedeće postavke rasporeda:

- vrijeme starta,

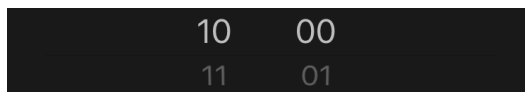

- ponavljanje po danima u tjednu

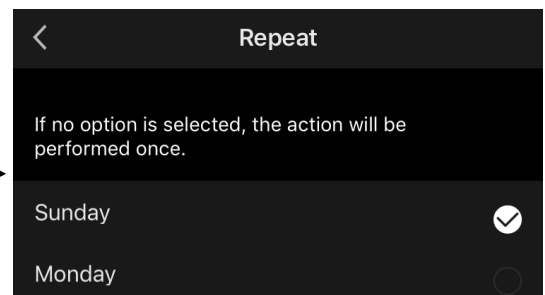

- unos korisničke bilješke koja će biti prikazana na popisu rasporeda i push obavijesti,

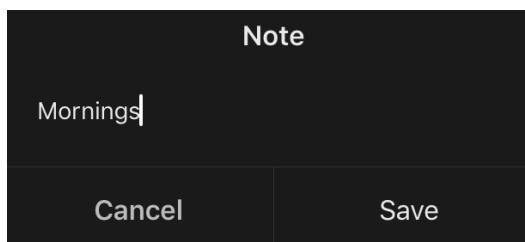

- potreba za primanjem push obavijesti o pokretanju ovog događaja,



- radnja koja se pokreće u naznačeno vrijeme (uključivanje ili isključivanje grijača),

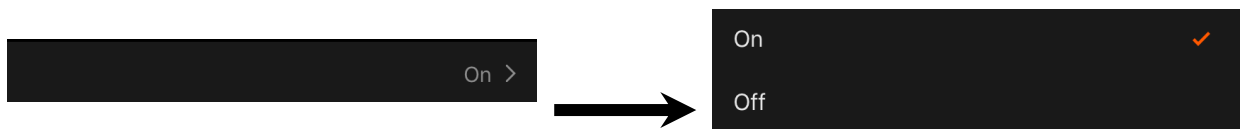

- željena temperatura prostorije za raspored s uključenim grijačem,

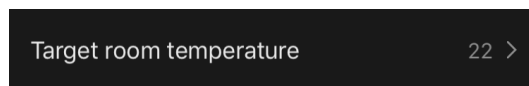

- vrsta grijanja za raspored s uključenim grijačem,

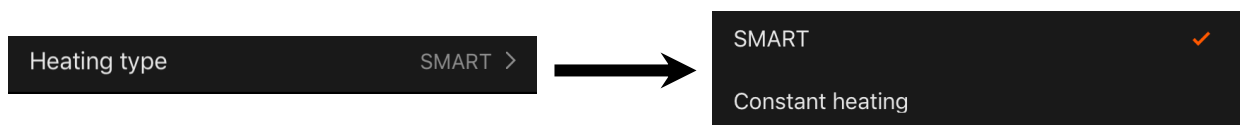

2.4.8 Postavljanje mjerača vremena

Tajmer omogućuje automatsko isključivanje uređaja nakon određenog vremenskog razdoblja unutar 24 (dvadeset četiri) sata.

Vremenski korak je 1 sat.

Za postavljanje mjerača vremena idite na karticu "Timer" (Tajmer) na upravljačkoj ploči grijača.

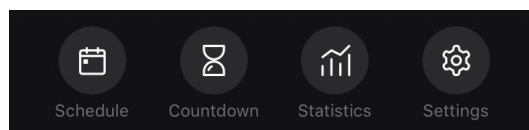

Smatra se da je mjerač vremena aktiviran ako je stikirano polje pored vrijednosti vremenskog intervala nakon kojeg će se grijač isključiti. Za spremanje postavki mjerača kliknite na „Done” (Gotovo).

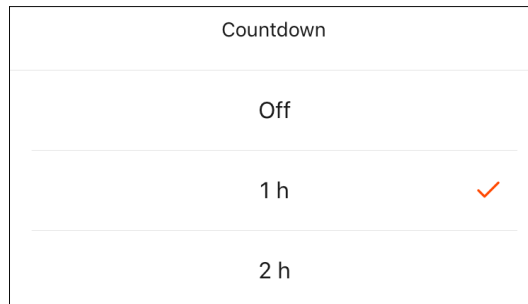

Vrijeme potrebno za isključivanje uređaja bit će prikazano na upravljačkoj ploči.



2.4.9 Statistika potrošnje energije i snage

U odjeljku statistike možete vidjeti sljedeće podatke:

- trenutna potrošena električna energija i snaga grijača;

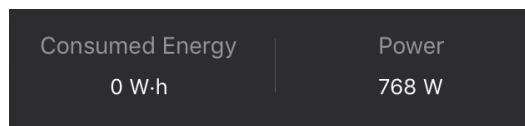

- grafikon potrošnje energije i statistike snage za dan ili mjesec;

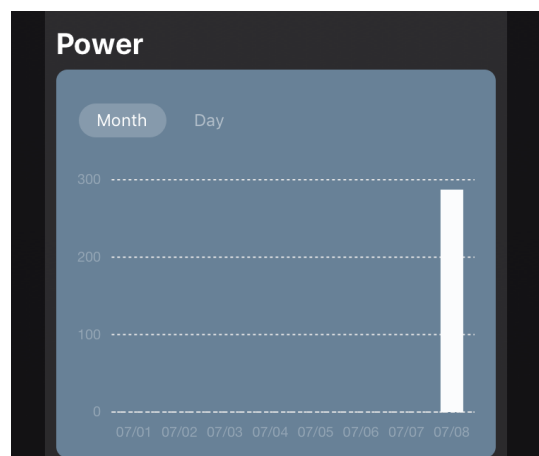
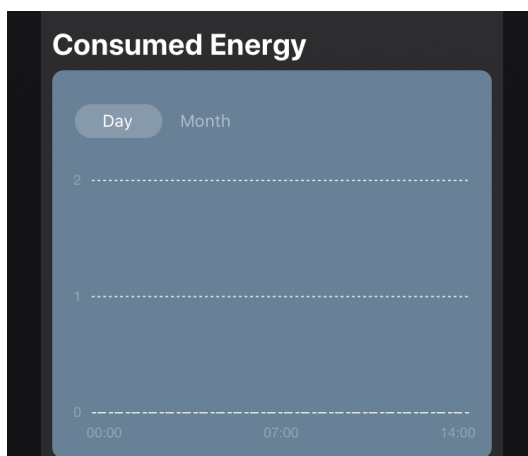

- popis statusa grijača po danima s naznakom točnog vremena.



2.4.10 Promjena postavki

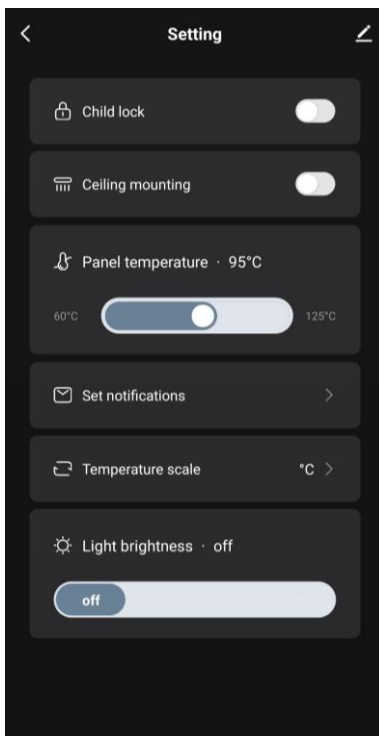

U kartici "Settings" (Postavke) na upravljačkoj ploči grijača, korisnik može izvršiti sljedeće radnje:

- aktivirati dječju bravu. Kada je zaključavanje uključeno, grijač neće reagirati na pritiskanje fizičkih gumba, sva kontrola će se provoditi samo putem aplikacije;
- aktivirati funkciju potrebnu za instalaciju i korištenje grijača na stropu;
- postavite željenu temperaturu grijanja ploče;
- postaviti obavijesti;

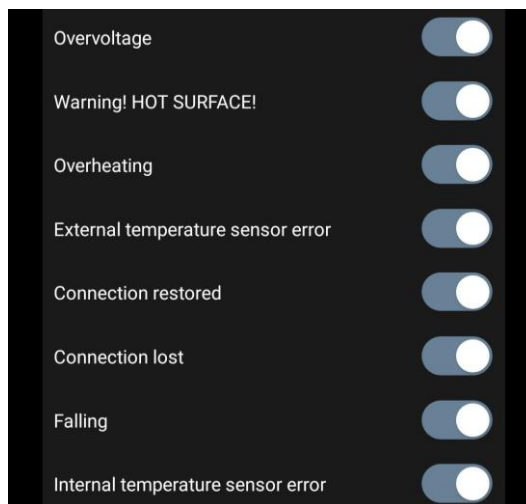

- odabrati temperaturnu ljestvicu;
- podesite razinu svjetline pozadinskog osvjetljenja gumba ili ga isključite.

2.4.11 Dodatne postavke uređaja

Za otvaranje prozora naprednih postavki kliknite ikonu  u gornjem desnom kutu upravljačke ploče uređaja.



Na ploči naprednih postavki možete učiniti sljedeće:

- promijeniti čuvara zaslona, naziv i mjesto instalacije uređaja (pomoću ikone  u retku s nazivom grijača);
- "About the device" (Informacije o uređaju): pogledajte informacije o radu uređaja;
- "Scenarios and automations" (Skripte i automatizacija): Pregledajte skripte koje koristi uređaj;
- "Third-party services" (Usluge trećih strana): integrirajte svoj račun s uslugama Alexa i Google Assistant za glasovno upravljanje uređajima;
- "Notify when the device goes offline" (Obavijesti pri napuštanju mreže): omogućite ili onemogućite slanje push obavijesti;
- "Shared access" (Dijeljenje): organizirajte pristup upravljanju uređajem putem drugog računara, na primjer, za članove obitelji (v. dolje);
- "Create group" (Stvori grupu): kombinirajte uređaje kako biste njima upravljali kao dijelom jedne grupe;
- "Help & Support" (Pomoć i podrška): informirajte se o najčešćim problemima i kako ih riješiti;
- "Add to home screen" (Dodaj na početni zaslon): dodajte prečac uređaja na početni zaslon pametnog telefona za brzi pristup upravljačkoj ploči uređaja;
- "Checking the network" (Test mreže): pokrenite test rada Wi-Fi mreže, jačine signala i statusa mrežne veze.
- "Update device" (Ažuriranje uređaja): provjerite i instalirajte najnovija ažuriranja za uređaj ili aktivirajte automatska ažuriranja;
- "Delete device" (Izbriši uređaj): izbrišite uređaj iz mobilne aplikacije.

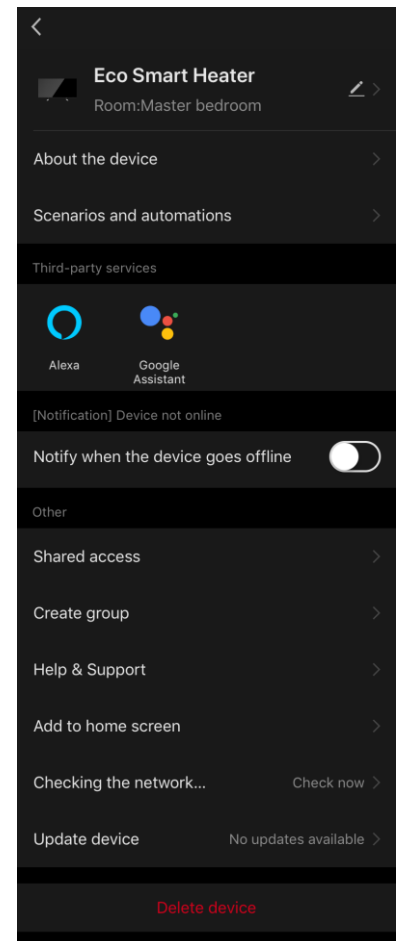

Dijeljenje

U mobilnoj aplikaciji AENO uređaj se može povezati samo s jednim nalogom. Međutim, korisnik može dijeliti ovaj uređaj s drugim korisnicima.

Dijeljenjem drugi korisnici mogu upravljati uređajem, mijenjati načine rada i postavke, ali ne mogu postavljati ili mijenjati podatke uređaja, stvarati skripte ili brisati uređaje iz aplikacije.

Za dijeljenje uređaja idite na izbornik naprednih postavki uređaja i odaberite "Shared access" (Dijeljenje).

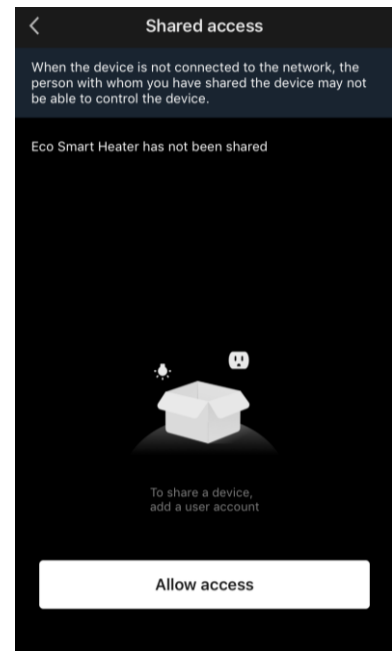

Kliknite "Allow Access" (Dijeli) i idite na odjeljak "Share with the account AENO" (Omogući pristup nalogu).

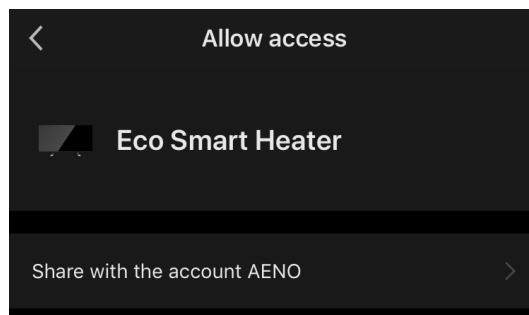

Odaberite državu prebivališta i adresu e-pošte korisnika kojeg želite podijeliti. Pritisnite „Done” (Gotovo).

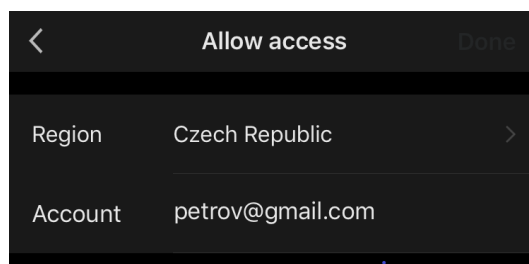

Zatim u odjeljku “Shared access” (Dijeljenje) ponovno kliknite na “Allow Access” (Dijeli), a zatim na ikonu dodanog korisnika. Pojavit će se obavijest da je pristup uspješno odobren.

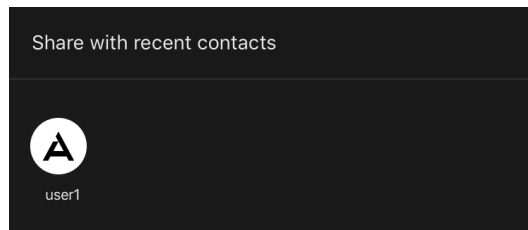

Podaci o korisniku bit će prikazani u odjeljku “Shared access” (Dijeljenje).

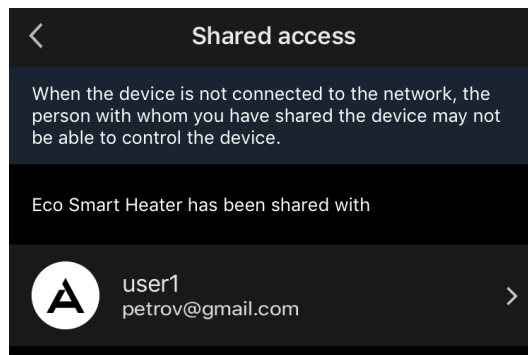

Kliknite na redak s dodanim nalogom u ovom odjeljku kako biste postavili datum isteka pristupa ili potpuno otkazali dijeljenje.

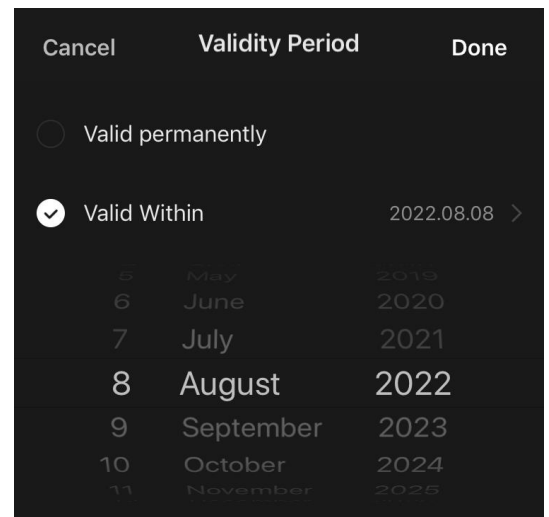
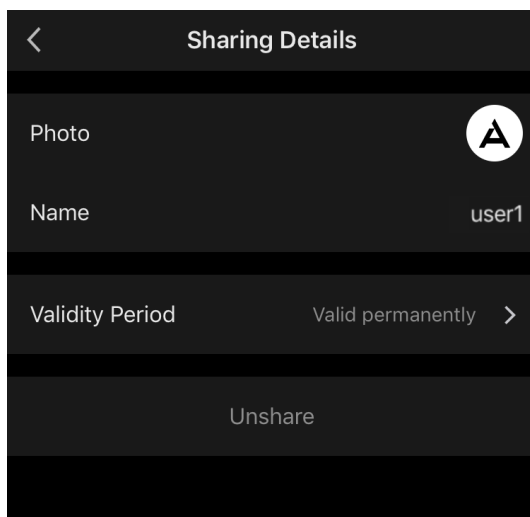

U računu koji je dobio pristup, ovaj uređaj će biti prikazan na kartici „Home” (Početna) u odjeljku Dijeljenje.

Kreiranje skupine

Iz aplikacije AENO možete upravljati pojedinačnim uređajima i skupinama uređaja.

Da biste kombinirali uređaje u skupinu, idite na odjeljak “Create group” (Kreiraj skupinu) i odaberite potrebne grijače s popisa dostupnih za dodavanje. Nakon toga kliknite na “Save” (Spremi).

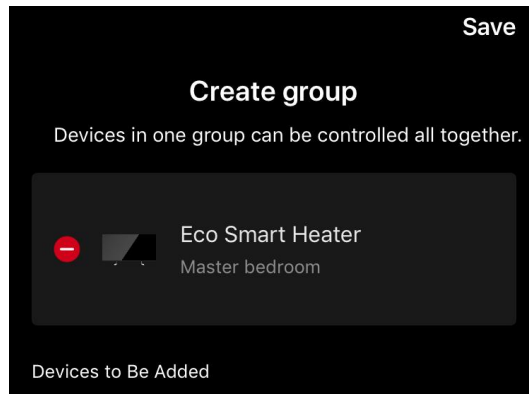

NAPOMENA

Možete grupirati samo uređaje iste vrste.

Navedite željeni naziv za skupinu i kliknite „Save” (Spremi).

Stvorena skupina bit će prikazana u kartici „Home” (Početna).

NAPOMENA

Za više informacija o značajkama aplikacije AENO pogledajte odgovarajući priručnik koji je dostupan za preuzimanje na aeno.com.

2.4.12 Skripte i automatizacija

U kartici “Scenarios” (Skripte) korisnik može odabrati uvjete za automatizaciju i/ili izraditi i ručno pokrenuti skripte.

Automatizacija je događaj koji se pokreće automatski i izvršava svaki put kada se ispune uvjeti navedeni u njemu.

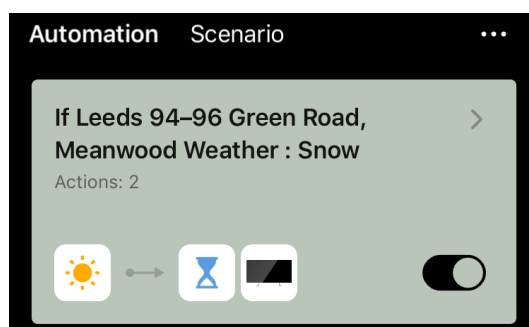

NAPOMENA

Drugim riječima, ovo je automatska skripta.

Skripta je događaj koji se pokreće ručno na zahtjev korisnika i izvršava se jednom ako su ispunjeni uvjeti navedeni u njoj.

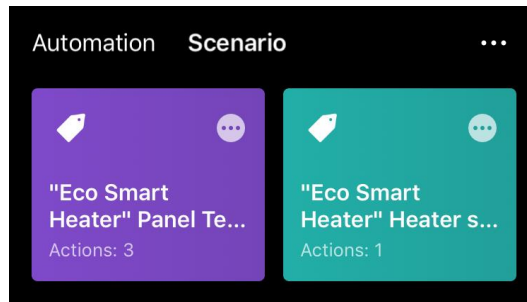
**NAPOMENA**

Drugim riječima, to je ručna skripta.

Automatizacija (kreiranje automatske skripte)

- Idite na karticu "Scenarios" (Skripte) i kliknite "+".
- Odaberite jedan od uvjeta automatskog pokretanja skripte.

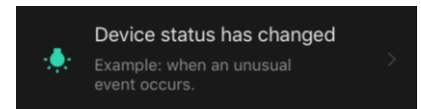
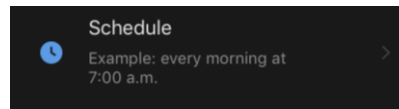
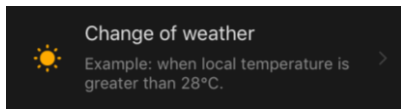

Change of weather (Vremenske prilike): skripta će se pokrenuti kad se vremenske prilike poklope s parametrom koji je odabrao korisnik. Na primjer, ako vani postane vlažno.

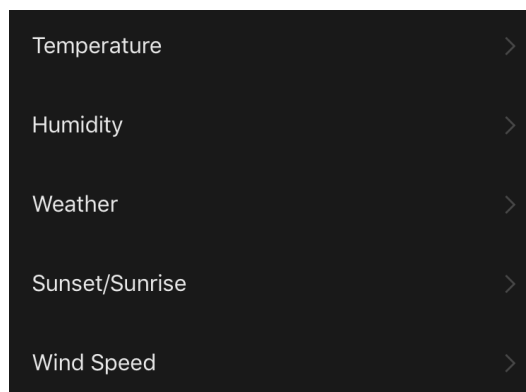
**NAPOMENA**

Za ispravno pokretanje automatizacije treba navesti točnu adresu mjesta gdje se očitavaju vremenske prilike.

Schedule (Vremenski raspored): skripta će se pokrenuti u određeno vrijeme. Ovdje također možete postaviti dane u tjednu za ponavljanje skripte.

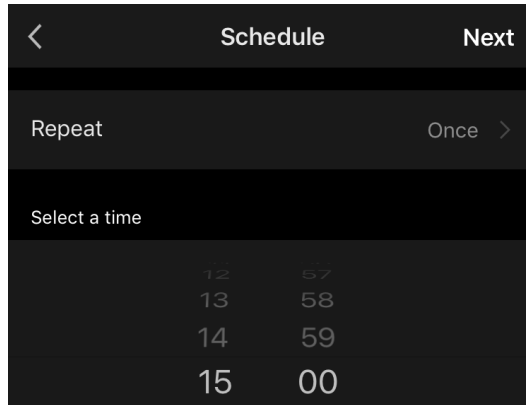

Device status (Status uređaja): Skripta će se pokrenuti nakon što se dogodi odabrani događaj. Na primjer, nakon što temperatura u prostoriji smanji na 19 °C ili grijač prijeđe korisnički definirano ograničenje potrošnje električne energije grijača.

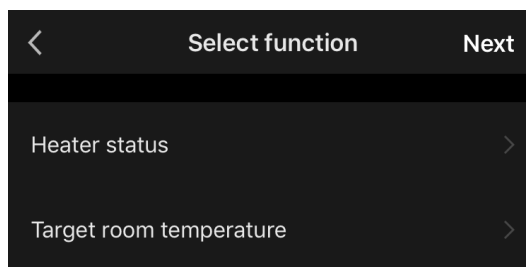

- Pritisnite „Next” (Dalje) na vrhu ekrana.

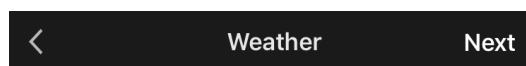

- Odaberite jednu od radnji koje bi se trebala pokrenuti čimdođe do gore navedenog uvjeta:

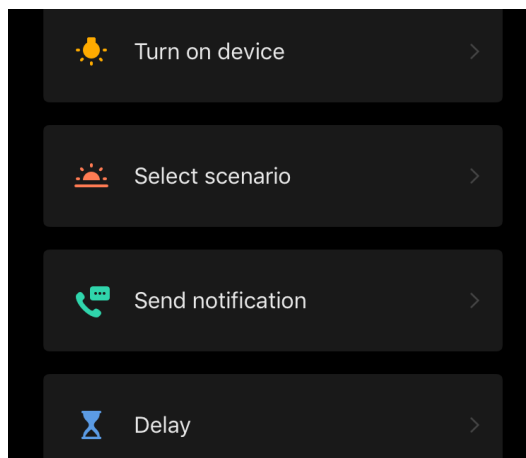

Device status (Status uređaja): dogodit će se odabrani događaj. Na primjer, promijenit će se vrsta grijanja ili će se temperatura grijanja panela povećati na 100 °C.

Select scenario (Odaberite skriptu): pokrenut će se unaprijed kreirana skripta ili automatizacija.

Send notification (Pošalji obavijest): korisnik će primiti obavijest putem centra za poruke.

Delay (Odgoda): postaviti će se vremenska odgoda prije pokretanja sljedeće akcije. U tom slučaju trebete dodati drugu radnju nakon navedene odgode.

- Pritisnite „Next” (Dalje) na vrhu ekrana.
- Ako je potrebno, dodajte naknadni uvjet i/ili radnju klikom na "+" u odgovarajućem bloku.

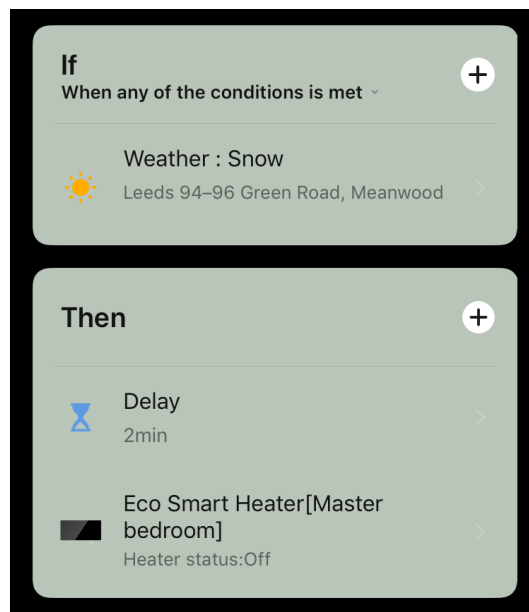

- Pritisnite „Save” (Spremi).
- Omogućite generiranu automatizaciju, ako je potrebno.

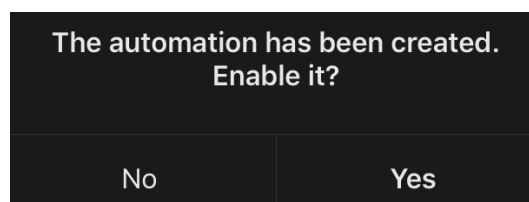

- Također možete je aktivirati kasnije u odjeljku “Automation” (Automatizacija).

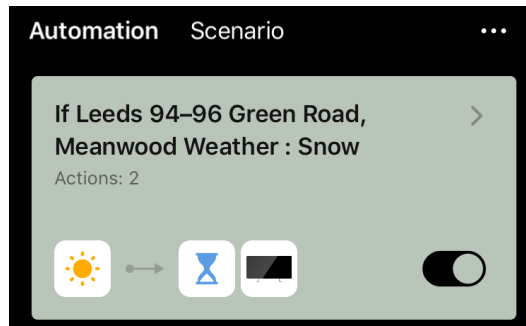

Skripta (ručno kreiranje skripta)

- Idite na karticu “Scenarios” (Skripte) i kliknite "+".
- Odaberite uvjet “Execute scenario” (Pokreni skriptu).

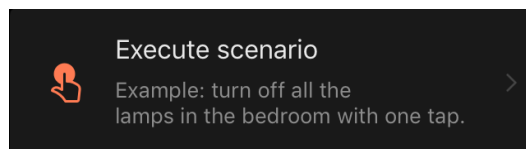

- Odaberite jednu od radnji koje će se dogoditi nakon pokretanja skripte:

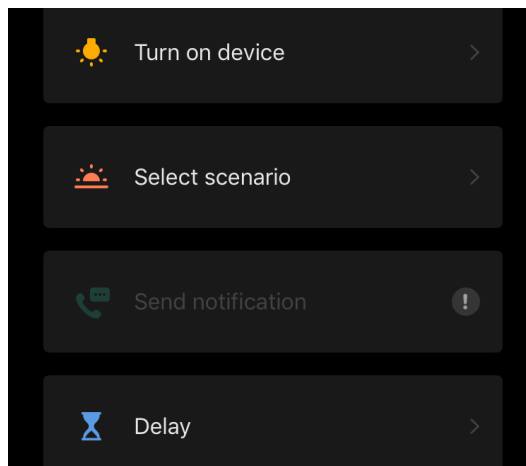

Device status (Status uređaja): dogodit će se odabrani događaj. Na primjer, promijenit će se vrsta grijanja ili će se temperatura grijanja panela povećati na 100 °C.

Select scenario (Odaberite skriptu): pokrenut će se unaprijed kreirana skripta ili automatizacija.

Delay (Odgoda): postaviti će se vremenska odgoda prije pokretanja sljedeće akcije. U tom slučaju trebate dodati drugu radnju nakon navedene odgode.

- Pritisnite „Next” (Dalje) na vrhu ekrana.
- Ako je potrebno, dodajte naknadnu radnju klikom na "+" u odgovarajućem bloku.

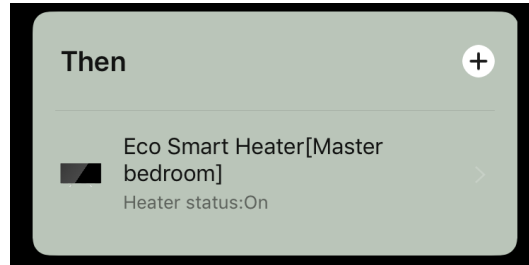

- Pritisnite „Save” (Spremi).
- Stvorena skripta pojavit će se u odjeljku „Scenario” (Skripta).

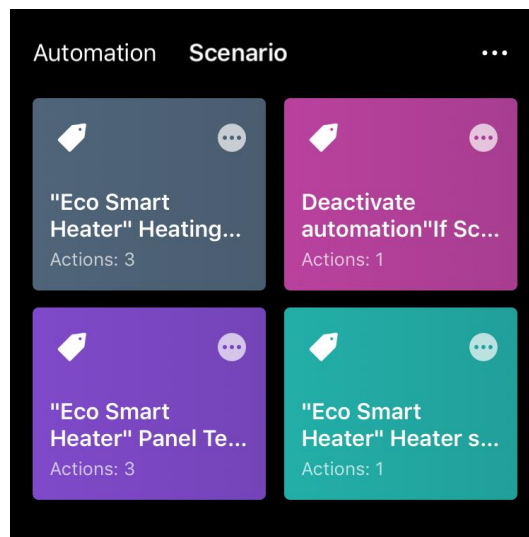

Da pokrenete skriptu kliknite njezinu sliku na popisu.

Da promjenite kreiranu skriptu kliknite "•••" na njoj.

2.5 Način zaštite od djece

Način zaštite od djece je blokiranje gumba za upravljanje uređajem putem mobilne aplikacije.

NAPOMENA

Ovaj način rada moguće je aktivirati samo na daljinu nakon povezivanja uređaja s mobilnom aplikacijom.

Ako je način rada aktiviran, grijač će emitirati zvučni signal svaki put nakon pritiska nagumb na kućištu. Sam gumb će biti onemogućen.

Postoje dva načina da deaktivirate zaštitu od djece:

1. Na daljinu putem AENO mobilne aplikacije.
2. Ručno, pritiskom na gumb za napajanje 5 puta u 4 sekunde.

2.6 Podešavanje i isključivanje pozadinskog osvjetljenja tipki

Razina svjetline LED pozadinskog osvjetljenja tipki na upravljačkoj jedinici uređaja može se podesiti putem mobilne aplikacije.

Dostupne su sljedeće mogućnosti podešavanja svjetline:

Razina svjetline	Intenzitet pozadinskog osvjetljenja
Maksimalno	100%
Srednje	50%
Nisko (zadano)	30%
Pozadinsko osvjetljenje isključeno	0%

2.7 Daljinsko upravljanje putem glasovnih asistenata

Za upravljanje grijačem putem aplikacije Google Assistant ili Amazon Alexa, potrebno ga je prvo aktivirati u aplikaciji AENO.

Detaljne upute za upravljanje grijačem pomoću glasovnih pomoćnika dostupne su za preuzimanje od odgovarajućih proizvođača ovih usluga.

3 Održavanje i popravak

Grijač AENO™ ne zahtijeva posebno održavanje tijekom korištenja. Međutim, kako bi se održalo ispravno stanje i stabilan rad uređaja, preporučuje se povremeno obavljanje sljedećih radnji:

- pridržavati se pravila za sigurnu uporabu uređaja;
- čistiti kućište uređaja od prljavštine i prašine (barem jednom mjesečno tijekom sezone grijanja);
- provjeravati dostupnost ažuriranja aplikacija (ako vaš pametni telefon nije konfiguriran za automatsko ažuriranje instaliranih aplikacija);
- otklanjati mehanička oštećenja uređaja (u servisnim centrima).

Popravak grijača AENO™ provodi se samo u servisnim centrima.

U slučaju jamstvenog popravka ili zamjene, obratite se prodavatelju s računom i kupljenim uređajem.

Za više informacija o zamjeni i popravku AENO™ grijača obratite se svom lokalnom zastupniku ili tehničkoj podršci putem web stranice aeno.com.

4 Jamstvo

Uporabni rok uređaja je 3 (tri) godine. Jamstvo proizvođača za uređaj je 3 (tri) godine od dana nabavke robe u maloprodaji. Jamstvo proizvođača za pribor je 3 (tri) godine od dana nabavke robe u maloprodaji.

Zakonodavstvo vaše zemlje u području prodaje robe široke potrošnje može vam pružiti i druga prava. Ovo ograničeno jamstvo na takva prava ne utječe.

Proizvođač jamči ispravno funkcioniranje svih materijala, komponenti i montaže proizvoda AENO™ uz poštivanje pravila korištenja utvrđenih u korisničkom priručniku uređaja, tijekom jamstvenog roka.

Za zamjenu u jamstvenom roku, uređaj se mora vratiti prodavatelju zajedno s potvrdom o kupnji.

Nedostaci proizvoda nisu:

- miris nove plastike ili gume koji ispušta uređaj tijekom prvih dana korištenja;
- promjena nijanse boje, sjaja dijelova opreme tijekom korištenja;
- buka (koja ne prelazi sanitarne standarde) povezana s načelima rada pojedinih komponenti, i to su:
 - ventilatorii;
 - ventili za vodu;
 - električni releji;
 - elektromotori;
 - pojasevi;
 - kompresori;
- buka uzrokovana prirodnim trošenjem (starenjem) materijala, i to:
 - pucketanje pri grijanju/hlađenju;
 - škripanje;
 - blago kucanje pokretnih mehanizama;
- potreba za zamjenom potrošnog materijala i istrošenih dijelova koji su postali neuporabljivi zbog prirodnog trošenja.

4.1 Servisni centri AENO™

Popis gradova u kojima se pruža usluga proizvođača nalazi se na web stranici tvrtke aeno.com.

4.2 Način jamstvenog servisiranja

U slučaju otkrivanja sumnje na kvar ili oštećenje uređaja, kupac je dužan prije isteka jamstvenog roka kontaktirati ovlaštenu servis i dostaviti sljedeće:

1. Uređaj za koji se sumnja na nedostatak ili kvar.
2. Originalni dokaz o kupnji.

Ako ovlaštenu servis nije dostupan, kupac se mora obratiti trgovini u kojoj je uređaj kupljen.

Jamstveni servis ne pokriva:

- podešavanje, postavljanje, čišćenje i ostalo održavanje proizvoda navedeno u ovom korisničkom priručniku;
- radove na zamjeni potrošnog materijala (baterije, filteri, žarulje, vrećice za prašinu i sl.) navedenih u ovom dokumentu.

4.3 Ograničenje odgovornosti

Roba s proizvodnim nedostacima podliježe jamstvenom servisu tijekom jamstvenog roka. U tom slučaju, jamstveni rok se produljuje za razdoblje jednako trajanju popravka.

Proizvodi AENO™ ne podliježe besplatnom jamstvenom servisu u slučaju sljedećih oštećenja ili nedostataka:

- šteta uzrokovana višom silom, nesrećama, nemarom, namjernim ili neurednim radnjama (neradom) kupca ili trećih osoba;
- oštećenja uzrokovana izlaganjem drugim predmetima, uključujući, ali ne ograničavajući se na, izloženost vlazi, ekstremnim temperaturama ili uvjetima okoline (ili njezinoj nagloj promjeni), koroziji, oksidaciji, prodiranju hrane ili tekućine, te izloženosti kemikalijama, životinjama, kukcima te produktima njihovih života;
- ako je uređaj (pribor, komponente) otvoren (polomljene blombe), modificiran ili popravljen od strane osobe koja nije ovlaštenu servis, ili korištenjem neovlaštenih rezervnih dijelova;
- nedostatke ili oštećenja uzrokovana krivom uporabom uređaja, korištenjem u svrhe koje su u suprotnosti namjeni, uključujući uporabu suprotnu uputama za korištenje;
- nedostatke uzrokovane normalnim trošenjem proizvoda, uključujući torbe, kutije, baterije ili upute za korištenje;

- ako su serijski broj (tvorničke naljepnice), datum proizvodnje ili naziv modela na kućištu uređaja uklonjeni, izbrisani, oštećeni, promijenjeni ili na bilo koji način nečitki;
- u slučaju kršenja pravila i uvjeta radkorištenja, kao i ugradnje uređaja, navedenih u uputama za uporabu;
- pukotine i ogrebotine, kao i drugi nedostaci nastali prilikom prijevoza, rukovanja od strane kupca ili nemarnog rukovanja s njegove strane;
- mehanička oštećenja nastala nakon predaje uređaja korisniku, uključujući oštećenja uzrokovana ostrim predmetima, savijanjem, stiskanjem, padom i sl.;
- štete uzrokovane nepoštivanjem standarda parametara snage, telekomunikacija, kabelskih mreža i vanjskih čimbenika.

Ovo ograničeno jamstvo je isključivo i jedino dano jamstvo koje zamjenjuje sva ostala izričita ili podrazumijevana jamstva. Proizvođač ne daje nikakva jamstva, izričita ili podrazumijevana, izvan opsega opisa sadržanog u ovom dokumentu, uključujući indirektna jamstva o mogućnosti prodaje i prikladnosti za određenu namjenu. Kupac zadržava pravo da koristi neispravan, neispravan i neprihvatljiv uređaj po svom nahođenju. Proizvođač ne snosi odgovornost za štetu na drugoj imovini zbog bilo kakvih nedostataka na uređaju, gubitka korisnosti uređaja, gubitka vremena ili bilo koju posebnu, slučajnu, posrednu ili indirektnu štetu, kaznenu štetu ili gubitke, uključujući, između ostalog, komercijalnu štetu, gubitak dobiti, promašenu korist, gubitak povjerljivih ili drugih informacija, štetu uzrokovanu prekidima u poslovanju ili proizvodnji zbog činjenice da je uređaj neispravan, neispravan i neprihvatljiv za korištenje.

NAPOMENA

Proizvođač ne proizvodi opremu za područje vitalno važnih zadataka. Uređaji za područje vitalno važnih zadataka uključuju sustave za održavanje života, medicinsku opremu, medicinske uređaje vezane za implantiranje, komercijalnu dostavu, nuklearnu opremu ili sustave i bilo koju drugu primjenu u kojoj bi kvar opreme mogao uzrokovati ozljede ili smrt osobe ili materijalnu štetu.

5 Skladištenje, prijevoz i zbrinjavanje

Uređaj nije namijenjen za uporabu u područjima izloženim opasnim i štetnim proizvodnim čimbenicima.

Dugotrajno skladištenje dopušteno je samo u originalnom pakiranju, u tamnim, suhim, čistim, dobro prozračenim i zatvorenim prostorijama. Kako biste izbjegli oštećenje staklenog grijaćeg elementa, preporučuje se skladištenje proizvoda u jednom sloju u okomitom ili vodoravnom položaju.

U skladu s propisima o otpadu električne i elektroničke opreme (WEEE)*, svi električni i elektronički uređaji moraju se prikupljati odvojeno na kraju svog radnog vijeka i ne smiju se odlagati s nerazvrstanim komunalnim otpadom.

Dijelove pokvarenih uređaja treba odvojiti i razvrstati prema vrsti materijala. Na taj način svaki korisnik može doprinijeti ponovnoj uporabi, recikliranju i drugim oblicima korištenja otpadne električne i elektroničke opreme. Ispravno prikupljanje, recikliranje i odlaganje ovih uređaja pomoći će u izbjegavanju potencijalnog utjecaja štetnih tvari sadržanih u njima na okoliš i zdravlje ljudi.

Da biste zbrinuli uređaj, morate ga vratiti na prodajno mjesto ili u lokalni centar za prikupljanje i recikliranje otpada koji preporučuje državne ili lokalne vlasti. Odlaganje se vrši u skladu s važećim zakonima i propisima dotične zemlje.

Za više informacija o urednom zbrinjavanju rabljenih uređaja obratite se dobavljaču robe, službi za odlaganje otpada ili lokalnom tijelu odgovornom za zbrinjavanje otpada.

NAPOMENA

Tijekom transporta i skladištenja uređaja potrebno je pridržavati se uvjeta temperature i vlažnosti navedenih u odgovarajućim tablicama tehničkih karakteristika ovog dokumenta.

Uređaj se može transportirati bilo kojom vrstom natkrivenih vozila (željeznički vagoni, zatvorena motorna vozila, stlačeni grijani odjeljci zrakoplova, itd.) u skladu sa zahtjevima važećih propisa koji vrijede za lomljivu robu izloženu vlazi. Tijekom transporta, grijač i njegovi dodaci moraju biti u originalnom pakiranju.

Slični zahtjevi važećih regulatornih dokumenata vrijede za uvjete skladištenja uređaja u skladištu dobavljača.

* Otpadna električna i elektronička oprema, ili WEEE, znači rabljena električna ili elektronička oprema, uključujući sve komponente, sklopove, potrošni materijal koji su dio opreme u trenutku njenog uklanjanja iz upotrebe (uključujući uključene baterije/punjive baterije (ako postoje), komponente koje sadrže živu itd.).

Ako je potrebno promijeniti položaj montiranog grijača, uhvatite ga za noge predviđene za podnu ugradnju.

Uređaj se ne smije odlagati zajedno s nerazvrstanim komunalnim otpadom, jer to šteti okolišu.

Da biste zbrinuli uređaj, morate ga predati lokalnom centru za recikliranje.

Za pojedinosti o recikliranju ovog proizvoda obratite se svojoj službi za zbrinjavanje kućnog otpada.

6 Ostale informacije

Podaci o proizvođaču

Naziv	ASBISc Enterprises PLC
Adresa	Iapetou 1, Agios Athanasios, 4101 Limassol, Cyprus
Kontaktne informacije	Tel.: +357-25857090 asbis.com

Podaci o uvozniku

Naziv	ASBISc-CR d.o.o.
Adresa	Slavonska avenija 24/6, 10000 Zagreb, RH
Kontaktne informacije	+385 (01) 600 99 00 www.asbis.hr

Podaci o organizaciji koja pruža jamstveni servis i prima reklamacije za kvalitetu

Popis ovih organizacija redovito se ažurira, pa su najnoviji podaci objavljeni na web stranici aeno.com u rubrici "Servis i jamstvo".

Podaci o stečenim certifikatima i deklaracijama o sukladnosti

Certifikati	Potvrda o sukladnosti TUV NORD 2207604707E/L22/87020 od 22.08.2022. Potvrda o ispitivanju tipa br. UA.TR.130.0853-22 od 02.09.2022
Deklaracije	Izjava o sukladnosti (CE) od 17.08.2022 Izjava o sukladnosti (RoHS) od 17.08.2022 UKCA izjava o sukladnosti od 18.6.2022 Izjava o sukladnosti LVD, EMC, RED br. 310820020001 od 31.08.2022. Izjava o sukladnosti s tehničkim propisima Ukrajine od 31.08.2022
Ostalo	Izvješće TUV NORD 2207604707E/45045/TR/22

7 Rješavanje problema

Donja tablica prikazuje tipične pogreške i probleme koji se javljaju prilikom spajanja i postavljanja grijača.

Tablica 5 – Tipične pogreške i načini njihovog uklanjanja

Br.	Problem	Mogući uzroci	Riješenje
1	Grijač se ne uključuje	Utičnica na koju je grijač priključen je bez napona ili je neispravna; oštećenje strujnog kabela ili utikača	Provjerite mrežni napon ili provjerite radi li utičnica; provjerite ispravnost mrežnog utikača i kabela
2	Grijač ne grije kada je uključen	Pogrešno postavljena željena temperatura	Podignite željenu temperaturu iznad trenutne
3	Grijač ne reagira na naredbe iz aplikacije	Mrežna veza prekinuta	Ponovno povežite uređaj i telefon s Wi-Fi pristupnom točkom
4	Grijač ne reagira kada se pritisne tipka za napajanje, a kada se pritisne, oglašava se zvučni signal	Omogućeno zaključavanje za djecu	Isključite način rada putem mobilne aplikacije ili ručno pritiskom na tipku za napajanje 5 puta u 4 sekunde
5	Tijekom rada grijač se oglašava zvučnim signalom, a tipka za napajanje treperi crveno	Okretanje grijača, t.j. odstupanje ravnine panela od okomitog položaja za više od 45°	Vratite grijač u uspravan položaj
6	Gumb za uključivanje grijača treperi crveno	Aktivirala se zaštita od pregrijavanja ploče ili strujnog udara	Pritisnite gumb za napajanje 5 puta u 4 sekunde

Br.	Problem	Mogući uzroci	Riješenje
		Neispravan senzor temperature ploče ili senzor sobne temperature	
7	Grijač ne zagrijava dobro prostoriju	Površina prostorije je veća od 30 m ² ili razina toplinske izolacije prostorije nije dovoljno visoka	Promijenite mjesto montaže uređaja ili poboljšajte razinu toplinske izolacije prostorije
8	Grijač troši znatno više od 160 Wh	Uređaj se koristi u ručnom načinu rada ili je postavljena previsoka temperatura ploče	Omogućite SMART način rada putem mobilne aplikacije i postavite temperaturu ploče na 60 °C
9	Primanje obavijesti od uređaja o prenaponu	Prenapon električne mreže	Obratite se svom dobavljaču usluga ili kvalificiranom električaru za rješavanje problema s ožičenjem

8 Pojmovnik

Amazon Alexa	Virtualni asistent koji može slušati glasovne naredbe korisnika i na njih odgovarati određenim porukama
IoT	"Internet stvari" (od engleskog "Internet of Things") je mreža uređaja povezanih putem interneta koji mogu prikupljati podatke i razmjenjivati podatke koji dolaze iz ugrađenih servisa
IP44	Stupanj zaštite koji pokazuje da je uređaj zaštićen samo od slučajnog prskanja (male količine vlage). Omogućuje vam korištenje proizvoda uglavnom u sobama s visokom razinom vlage. Uređaji s IP44 nisu namijenjeni za vanjsku upotrebu pod vedrim nebom, jer nisu zaštićeni od kiše, snijega ili velike količine prašine
WEEE	Otpadna električna i elektronička oprema označava rabljenu električnu ili elektroničku opremu, uključujući sve komponente, sklopove, potrošni materijal koji je dio opreme u trenutku njezina izostavljanja iz uporabe (uključujući isporučene baterije / akumulatore (ako ih ima), komponente koje sadrže živu, itd.) .

A E N O

SEASONAL