

AENO



reddot winner 2023
smart product



Посібник з встановлення та експлуатації розумного преміум еко-обігрівача АЕНО™

Моделі: AGH0001S (-IT, -CH, -UK, -SA), AGH0002S (-IT, -CH, -UK, -SA), AGH0003S (-IT, -CH, -UK, -SA), AGH0004S (-IT, -CH, -UK, -SA), AGH0005S (-IT, -CH, -UK, -SA)

(включаючи вищезгадані моделі із закінченням «-А»)

Вступ

Обігрівач AENO™ призначений для опалення житлових та офісних приміщень.

Цей посібник містить докладний опис пристрою, а також інструкції з налаштування та експлуатації.

Авторські права

Авторське право ©ASBISc Enterprises PLC. Всі права захищені.

Торгова марка AENO™ належить компанії ASBIS GROUP OF COMPANIES (далі – ASBIS). Всі інші схожі торгові марки та їх назви, а також логотипи та інші символи є власністю їх відповідних власників*.

Матеріали, подані під ім'ям AENO™ і які містяться в цьому посібнику, охороняються відповідно до міжнародного та місцевого законодавства, у тому числі законів про авторське право та суміжні права.

Будь-яке відтворення, копіювання, публікація, подальше розповсюдження або публічний показ матеріалів, представлених у цьому документі (цілком або частково), допускається лише після отримання відповідного письмового дозволу правовласника.

Будь-яке несанкціоноване використання матеріалів цього посібника може призвести до виникнення цивільної відповідальності та кримінального переслідування порушника відповідно до чинного законодавства.

Будь-які можливі згадки назв інших компаній, торгових марок та обладнання в цьому документі наводяться виключно з метою роз'яснення та опису роботи пристроїв та не порушують будь-яких прав на інтелектуальну власність.

*Google Play та Google Home – торгові марки Google Inc., App Store – зареєстрована торгова марка Apple Inc., Amazon Alexa – зареєстрована торгова марка Amazon Technologies, Inc.

Відповідальність та технічна підтримка

Цей документ підготовлений відповідно до всіх необхідних вимог законодавства та містить докладну, повну та зрозумілу інформацію з експлуатації та обслуговування. Інформація є актуальною на дату, зазначену в документі. Суворе дотримання інструкцій, що містяться в цьому посібнику, є основною умовою для правильної, надійної та безпечної експлуатації пристрою.

Цей посібник, а також короткий посібник користувача є невід'ємною частиною пристрою і завжди повинні бути в користувача як довідкова документація.

Компанія ASBIS залишає за собою право модифікувати пристрій та вносити правки та зміни до цього документу без попереднього повідомлення користувачів і не несе відповідальності за можливі негативні наслідки, що виникли внаслідок використання застарілої версії документа, а також за будь-які можливі технічні та друкарські помилки або упущення, випадкових або пов'язаних збитків, які можуть виникнути внаслідок передачі цього документа або використання пристроїв.

За наявності різночитань у мовних версіях документа переважну силу має російська версія цього посібника.

Компанія ASBIS не дає жодних гарантій щодо наведеного в цьому документі матеріалу, включаючи, крім іншого, товарний стан та придатність пристрою для конкретного способу застосування.

З усіх технічних питань слід звертатися до місцевого представника компанії ASBIS або до відділу техпідтримки на сайті aeno.com. Найпоширеніші проблеми описані в розділі 7 «Пошук та усунення несправностей» цього документа.

На веб-сторінці aeno.com/documents можна завантажити останню версію цього посібника.

Інформація про користувачів, у тому числі їх персональні дані, захищена від несанкціонованого доступу та розголошення відповідно до вимог GDPR. Ознайомитися з Політикою конфіденційності можна на веб-сторінці aeno.com/privacy-policy.

Відповідність стандартам



Пристрій має сертифікат відповідності CE та відповідає вимогам наступних директив Європейського Союзу:

- Директива 2014/30/EU про електромагнітну сумісність;
- Директива 2014/35/EU щодо низьковольтного обладнання;
- Директива 2014/53/EU щодо радіоблабднання;
- Директива 2009/125/EU з екодизайну.

Протестовано TUV NORD відповідно до директиви 2014/35/EU.



Пристрій відповідає вимогам щодо маркування UKCA, необхідним для продажу пристрою на території Великобританії.



Пристрій пройшов усі встановлені в технічних регламентах Митного союзу процедури оцінки та відповідає нормам країн Митного союзу.



Пристрій відповідає вимогам Директиви RoHS 2011/65/EU, включаючи вимоги Директиви 2015/863/EU, щодо обмеження вмісту шкідливих речовин.



Національний знак відповідності України означає, що пристрій відповідає всім необхідним технічним регламентам



Символ у вигляді перекресленого контейнера для відходів використовується для маркування електричного та електронного обладнання та означає його роздільний збір.

Символ наводиться відповідно до Директиви 2012/19/EU про відходи електричного та електронного обладнання (WEEE)* і вказує на те, що дане обладнання після закінчення терміну служби потребує роздільного збору та повинне утилізуватися окремо від несорттованих побутових відходів.

Для захисту навколишнього середовища та здоров'я людей уживане електричне та електронне обладнання утилізується відповідно до затверджених інструкцій з безпечної утилізації.

| | | | | | | | | | | | |
|--|----|----|----|----|----|----|----|----|----|----|----|
| | AT | BA | BE | BG | CH | CZ | CY | DE | DK | EE | ES |
| | FI | FR | GR | HR | HU | IE | IT | KZ | LT | LV | LU |
| | MT | NL | NO | PL | PT | RO | RS | SE | SK | SL | UK |

Спрощена декларація про відповідність

Ця компанія ASBISc заявляє, що описаний у цьому документі пристрій відповідає Директиві 2014/53/EU. З повним текстом Декларації про відповідність можна ознайомитись за наступною адресою:

aeno.com/userfiles/files/Certificates/CE/Heater.pdf.

Обмеження та попередження

Перед початком установки та експлуатації пристрою необхідно уважно прочитати інформацію, що міститься в цьому розділі документа.

ПОПЕРЕДЖЕННЯ!

Щоб уникнути перегріву, не накривати обігрівач.

ПОПЕРЕДЖЕННЯ!

Не розташовувати обігрівач безпосередньо під штепсельною розеткою.

ПОПЕРЕДЖЕННЯ!

Не використовуйте обігрівач, якщо пошкоджені скляні панелі.

УВАГА!

Попередження, запобіжні заходи та інструкції, що містяться в цьому документі, не можуть передбачити всі можливі небезпечні ситуації. Слід керуватися здоровим глуздом під час використання пристрою.

Попереджувальні символи та значки



Гаряча поверхня. Небезпека отримання опіків при контакті з поверхнею, що нагрівається. Не торкатися нагрівальної панелі до охолодження і не допускати контакту з нею шнура живлення



Щоб уникнути перегріву, не накривати пристрій, не сушити на ньому одяг



Пристрій призначений лише для використання всередині приміщення

IP44

Ступінь захисту корпусу пристрою, що передбачає захист від попадання всередину твердих об'єктів розміром більше 1 мм, а також крапель і бризок, що падають під будь-яким кутом

Загальна піктограма попередження



Пристрій відноситься до класу II захисту від ураження електричним струмом (подвійна ізоляція)



Не ремонтувати пристрій, оскільки це може призвести до ураження електричним струмом або інших травм, а також призведе до анулювання гарантії виробника.



Не піддавати пристрій впливу рідин



Значок екологічного маркування упаковки, що означає можливість її переробки



Упаковка з гофрованого картону, що підлягає переробці



Відсутність рухомих деталей у конструкції пристрою перешкоджає утворенню пилу



Вказівка на те, що пристрій може бути зламаний або пошкоджений при необережному поводженні з ним



Вказівка на те, що пристрій необхідно захистити від вологи



У складі матеріалів, з яких виготовлено пристрій, відсутні токсичні речовини та матеріали



Функція підтримки заданої температури (при віддаленому керуванні)



Пристрій сертифікований відповідно до стандартів, які застосовуються в країнах його продажу



Упаковка відповідає RoHS & REACH та не містить заборонених матеріалів



Інноваційна розробка





Виробник сировини для виготовлення упаковки пройшов сертифікацію лісової опікунської ради (FSC™)



Виробник сировини для виготовлення упаковки підтверджує відповідальне керування лісовим господарством

Правила безпечного використання

1. Уважно прочитайте вказану у цьому пункті інформацію. Пристрій повинен встановлюватися та використовуватися строго відповідно до інструкцій, зазначених у цьому документі. Недотримання цих інструкцій може призвести до травм, пожежі та/або псування майна.
2. Пристрій призначений для експлуатації у приміщенні з температурою повітря від 0°C до +40°C.
3. Пристрій не призначений для використання у вибухонебезпечних, комерційних, промислових чи сільськогосподарських зонах та об'єктах – допускається використання лише у житлових приміщеннях як додаткове джерело обігріву.
4. При використанні пристрою вилка шнура живлення повинна завжди щільно входити в розетку, інакше це може призвести до перегріву розетки.
5. Не встановлювати обігрівач у місцях, доступних для дітей та домашніх тварин, оскільки при контакті з працюючим пристроєм можливе отримання опіків.
6. Експлуатація пристрою допускається лише за умови дотримання правил його монтажу на кронштейни або спеціальні ніжки, що йдуть у комплекті постачання.
7. Гачки та дюбелі, що входять в комплект поставки, призначені для монтажу пристрою тільки на залізобетонну стіну. При монтажі на інший вид стіни слід підібрати відповідне кріплення, яке підходить як для стіни, так і для влаштування вагою понад 10 кг. Виробник не несе відповідальності за можливу шкоду, що виникла внаслідок використання невідповідного кріплення.
8. Місце установки пристрою має бути рівним – без вигинів та перекосів (рівна вертикальна або горизонтальна поверхня). Пристрій, що знаходиться в неправильному положенні (підключеному живленні), буде видавати короткі звукові сигнали.
9. При установці на стіну забороняється вигинати пристрій або іншим способом застосовувати силу для його монтажу на шурупи.

10. При переміщенні пристрою допускається братися лише за кронштейни на його задній стороні. Не переміщувати увімкнений і гарячий пристрій, взявшись за скляну панель.
11. При підключенні пристрою до електромережі рекомендується забезпечити можливість швидкого і безперешкодного способу його відключення від джерела живлення.
12. **Не монтуйте пристрій безпосередньо під електричною розеткою або поверх неї!**
13. **Не допускайте контакту шнура живлення з нагрівальною панеллю!**
14. Щоб уникнути перевантаження електричної мережі та виникнення пожежі, не допускається використовувати подовжувач для підключення пристрою до джерела живлення, а також підключати пристрій до однієї розетки разом з іншими побутовими приладами.
15. Не торкайтеся нагрівальної панелі пристрою під час експлуатації.
16. Не використовуйте пристрій у разі пошкодження та тріщин, а також з видимими слідами пошкоджень будь-яких інших елементів його конструкції, наприклад, шнура живлення.
17. Шнур живлення не повинен торкатися тепловипромінюючої панелі. Не допускається накривати шнур живлення килимками, доріжками або подібними покриттями, а також прокладати його під меблями або технікою або в місцях, де можна спіткнутися.
18. У разі пошкодження шнура живлення його заміна може здійснюватись лише авторизованими сервісними центрами або іншою уповноваженою стороною.
19. Не кидати, не розбирати пристрій і не намагатися полагодити його самостійно. Заборонено використовувати пристрій після падіння.
20. Не піддавати пристрій дії прямих сонячних променів, вологи, масел, хімічних та інших органічних рідин, а також вібрації.
21. Не використовувати пристрій у паливному, вибухонебезпечному та/або запиленому середовищі, а також в умовах, що викликають корозію його матеріалів.
22. Ніколи не розміщуйте обігрівач там, де може впасти у ванну або іншу ємність з водою.
23. Заборонено сушити одяг та будь-які інші речі за допомогою пристрою, а також встановлювати його на відстані менше 1 метра від будь-яких тканин, предметів декору та інших легкозаймистих предметів. **УВАГА!** Порушення цих рекомендацій відбувається на ризик користувача, і виробник не несе відповідальності за будь-які збитки, спричинені цим порушенням.
24. Експлуатувати пристрій на відстані щонайменше 1,5 метра від людей та тварин.
25. **Не експлуатувати пристрій на килимових покриттях та теплих підлогах!**
26. При тривалому простої (вимкненому режимі обігріву) необхідно відключати пристрій від електромережі.

27. Для виключення неприємного «паленого» запаху рекомендується зберігати пристрій в чистоті, не допускаючи накопичення на ньому пилу.
28. Для очищення пристрою використовувати змочену в невеликій кількості води бавовняну тканину, потім суху тканину, що не залишає розлучення. Очищення проводити тільки після вимкнення та знеструмлення пристрою. Не використовувати для чищення пристрою миючі засоби.
29. Пристрій не призначений для використання дітьми віком до 12 років, а також особами з обмеженими фізичними, психічними або розумовими здібностями за відсутності у них досвіду або знань, достатніх для належної експлуатації пристрою, а також якщо вони не перебувають під наглядом особи, відповідальної за їхню безпеку.
30. Не використовувати пристрій у приміщенні з особами, які не здатні самостійно його залишити, або не перебувають під постійним наглядом особи, відповідальної за їхню безпеку.

УВАГА!

Пошкодження пристрою внаслідок перекидання або падіння веде до анулювання гарантійних зобов'язань виробника.

У разі виникнення будь-яких питань, пов'язаних із встановленням, налаштуванням або експлуатацією пристрою AENO, зв'яжіться з нашою службою техпідтримки за адресою електронної пошти: support@aeno.com або заповніть форму, перейшовши за посиланням aeno.com/service-and-warranty

Зміст

| | |
|---|----|
| Авторські права | 3 |
| Відповідальність та технічна підтримка | 4 |
| Відповідність стандартам | 5 |
| Спрощена декларація про відповідність | 6 |
| Обмеження та попередження | 6 |
| Зміст | 11 |
| 1 Загальний опис та характеристики | 14 |
| 1.1 Призначення пристрою | 14 |
| 1.2 Зовнішній вигляд моделей AGH0001S-AGH0002S | 15 |
| 1.3 Зовнішній вигляд моделей AGH0003S-AGH0005S | 17 |
| 1.4 Функції кнопок та індикація | 19 |
| 1.5 Технологічний отвір | 21 |
| 1.6 Типи електричних розеток та виделок | 21 |
| 1.7 Технічні характеристики | 22 |
| 1.8 Комплект поставки | 24 |
| 1.9 Упаковка та маркування | 26 |
| 1.9.1 Правила маркування та визначення дати виробництва | 26 |
| 1.10 Використовувані технології обігріву приміщення | 28 |
| 2 Установка та експлуатація | 29 |
| 2.1 Перша установка та налаштування | 30 |
| 2.1.1 Розпакування та підготовка до монтажу | 31 |
| 2.1.2 Підготовка місця установки | 31 |
| 2.1.3 Установка на підлогу (варіант 1) | 32 |
| 2.1.4 Горизонтальний монтаж на стіну (варіант 2) | 35 |
| 2.1.5 Вертикальний монтаж на стіну (варіант 3) | 38 |
| 2.1.6 Монтаж на стіну на 4 гаки (додаткова фіксація) | 41 |
| 2.1.7 Можливість прихованого монтажу | 42 |
| 2.1.8 Монтаж на стелю | 42 |
| 2.2 Перше включення | 43 |

| | |
|---|----|
| 2.3 Керування вручну | 44 |
| 2.3.1 Інструкції для моделей AGH0001S-AGH0002S..... | 44 |
| 2.3.2 Інструкції для моделей AGH0003S-AGH0005S | 45 |
| 2.4 Віддалене керування через додаток AENO..... | 46 |
| 2.4.1 Установка програми | 46 |
| 2.4.2 Реєстрація нового облікового запису | 46 |
| 2.4.3 Вхід до існуючого облікового запису..... | 47 |
| 2.4.4 Процес підключення розумного еко-обігрівача | 48 |
| 2.4.5 Панель керування еко-обігрівачем | 52 |
| 2.4.6 Вибір режиму керування | 52 |
| 2.4.7 Створення графіка роботи обігрівача | 53 |
| 2.4.8 Налаштування таймера зворотного відліку | 55 |
| 2.4.9 Статистика енергоспоживання та потужності | 55 |
| 2.4.10 Зміна налаштувань | 56 |
| 2.4.11 Додаткове налаштування пристрою | 57 |
| 2.4.12 Сценарії та автоматизація | 60 |
| 2.5 Режим захисту від дітей | 65 |
| 2.6 Регулювання та відключення підсвічування кнопок | 66 |
| 2.7 Віддалене керування через голосові помічники | 66 |
| 3 Технічне обслуговування та ремонт | 67 |
| 4 Гарантійні зобов'язання | 68 |
| 4.1 Сервісні центри AENO™ | 69 |
| 4.2 Порядок гарантійного обслуговування | 69 |
| 4.3 Обмеження відповідальності | 69 |
| 5 Зберігання, транспортування та утилізація | 72 |
| 6 Інша інформація | 74 |
| 7 Пошук та усунення несправностей | 75 |
| 8 Глосарій | 77 |

Рисунки та таблиці

| | |
|---|----|
| Рисунок 1 – Зовнішній вигляд (AGH0001S-AGH0002S) | 15 |
| Рисунок 2 – Кнопки, роз'єми та індикатори (AGH0001S-AGH0002S) | 16 |
| Рисунок 3 – Зовнішній вигляд (AGH0003S-AGH0005S) | 17 |
| Рисунок 4 – Кнопки, роз'єми та індикатори (AGH0003S-AGH0005S) | 18 |
| Рисунок 5 – Комплект постачання | 26 |
| Рисунок 6 – Приклади установки обігрівача* | 30 |
| Рисунок 7 – Монтаж на ніжки (на підлогу) | 32 |
| Рисунок 8 – Установка кронштейнів | 36 |
| Рисунок 9 – Підготовка стіни (горизонтальний монтаж)..... | 37 |
| Рисунок 10 – Підготовка стіни (вертикальний монтаж)..... | 39 |
| Рисунок 11 – Вертикальна установка (монтаж на стіну)..... | 40 |
| Таблиця 1 – Функції кнопки живлення | 19 |
| Таблиця 2 – Світлодіодна індикація кнопки живлення | 19 |
| Таблиця 3 – Призначення додаткових кнопок (AGH0003S-AGH0005S)..... | 20 |
| Таблиця 4 – Основні технічні характеристики | 22 |
| Таблиця 5 – Типові помилки та способи їх усунення..... | 75 |

1 Загальний опис та характеристики

1.1 Призначення пристрою

Обігрівач AENO™ є електронагрівальним приладом з комбінованою тепловіддачею, призначений для основного, додаткового та локального обігріву побутових та інших приміщень (квартири, офіси, підприємства торгівлі, спортзали, навчальні заклади, підприємства громадського харчування тощо).

Основні переваги обігрівача AENO™:

- комбіноване нагрівання – інфрачервоне та конвекційне;
- підключення по Wi-Fi (2,4 ГГц);
- низьке енергоспоживання;
- автоматична підтримка заданої температури в приміщенні;
- можливість задавати максимальну температуру нагрівальної панелі;
- наявність електронного термостата та датчика нахилу;
- велика площа тепловипромінюючої поверхні;
- можливість встановлення на ніжки, а також горизонтального чи вертикального монтажу на стіну;
- можливість монтажу на стелю (дана опція доступна лише після підключення пристрою до мобільного додатку);
- зниження кількості пилу в повітрі завдяки нижчій конвекції (тепловий рух обсягів повітря);
- можливість віддаленого керування через мобільний додаток або голосові помічники, а також керування вручну;
- безшумна робота;
- комфортний мікроклімат у приміщенні;
- монтаж ніжок та кронштейнів без допомоги інструментів;
- елегантна скляна поверхня;
- використання нетоксичних матеріалів під час виробництва;
- мінімальні розміри блоку керування та відповідність комплектуючих кольору нагрівальної панелі;
- володар двох найпрестижніших нагород Red Dot Design Award.

Далі за текстом будь-яка згадка моделей AGH0001S-AGH0002S означає всі конфігурації даних двох моделей, а AGH0003S-AGH0005S – усі конфігурації трьох моделей (див. 1.9.1).

1.2 Зовнішній вигляд моделей AGH0001S-AGH0002S



Рисунок 1 – Зовнішній вигляд (AGH0001S-AGH0002S)



Рисунок 2 – Кнопки, роз'єми та індикатори (AGH0001S-AGH0002S)

| | |
|----------|--|
| 1 | Нагрівальна панель обігрівача, що випромінює тепло для обігріву приміщення |
| 2 | Отвір під кріпильний болт у корпусі панелі для монтажу ніжок або настінних кронштейнів |
| 3 | Блок управління для контролю обігрівача, що включає сигнальний пристрій (п'єзо-сирена) для звукового повідомлення користувачів про стан пристрою |
| 4 | Кнопка живлення з LED-індикацією, призначена для включення та вимкнення режиму обігріву |
| 5 | Шнур живлення для підключення обігрівача до електромережі |
| 6 | Датчик температури, що вимірює температуру навколишнього повітря та забезпечує точність при підтримці необхідної температури обігрівачем |

1.3 Зовнішній вигляд моделей AGH0003S-AGH0005S

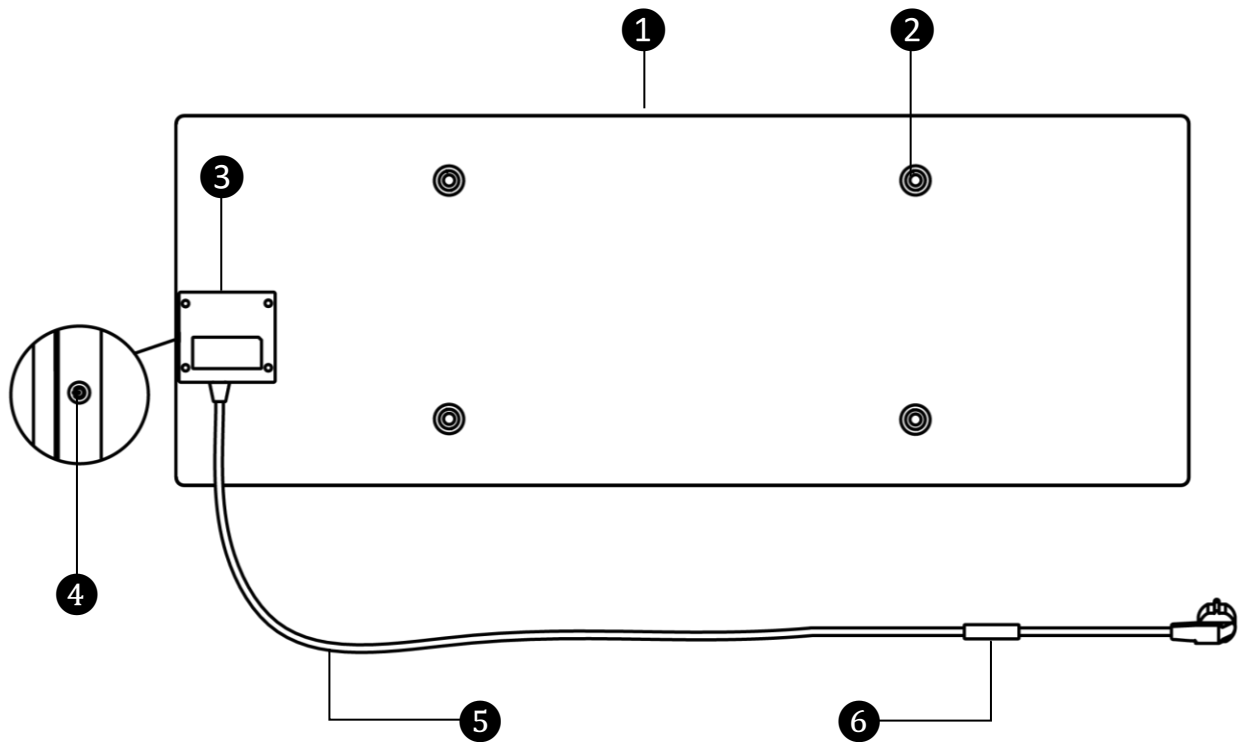

Рисунок 3 – Зовнішній вигляд (AGH0003S-AGH0005S)



Рисунок 4 – Кнопки, роз'єми та індикатори (AGH0003S-AGH0005S)

| | |
|---|--|
| 1 | Нагрівальна панель обігрівача, що випромінює тепло для обігріву приміщення |
| 2 | Отвір під кріпильний болт у корпусі панелі для монтажу ніжок або настінних кронштейнів |
| 3 | Блок управління для контролю обігрівача, що включає сигнальний пристрій (п'єзо-сирена) для звукового повідомлення користувачів про стан пристрою |
| 4 | <div data-bbox="260 1570 359 1912" style="display: inline-block; border: 1px solid black; padding: 5px;"> </div> <div data-bbox="391 1570 1412 1912" style="display: inline-block; vertical-align: top;"> <p>Панель керування, що складається з наступних кнопок (згори донизу):</p> <ul style="list-style-type: none"> • LED-дисплей; • кнопка режиму SMART; • кнопка живлення; • кнопка підвищення температури; • кнопка зниження температури. </div> |

| | |
|----------|--|
| 5 | Шнур живлення для підключення обігрівача до електромережі |
| 6 | Датчик температури, що вимірює температуру навколишнього повітря та забезпечує точність при підтримці необхідної температури обігрівачем |

1.4 Функції кнопок та індикація

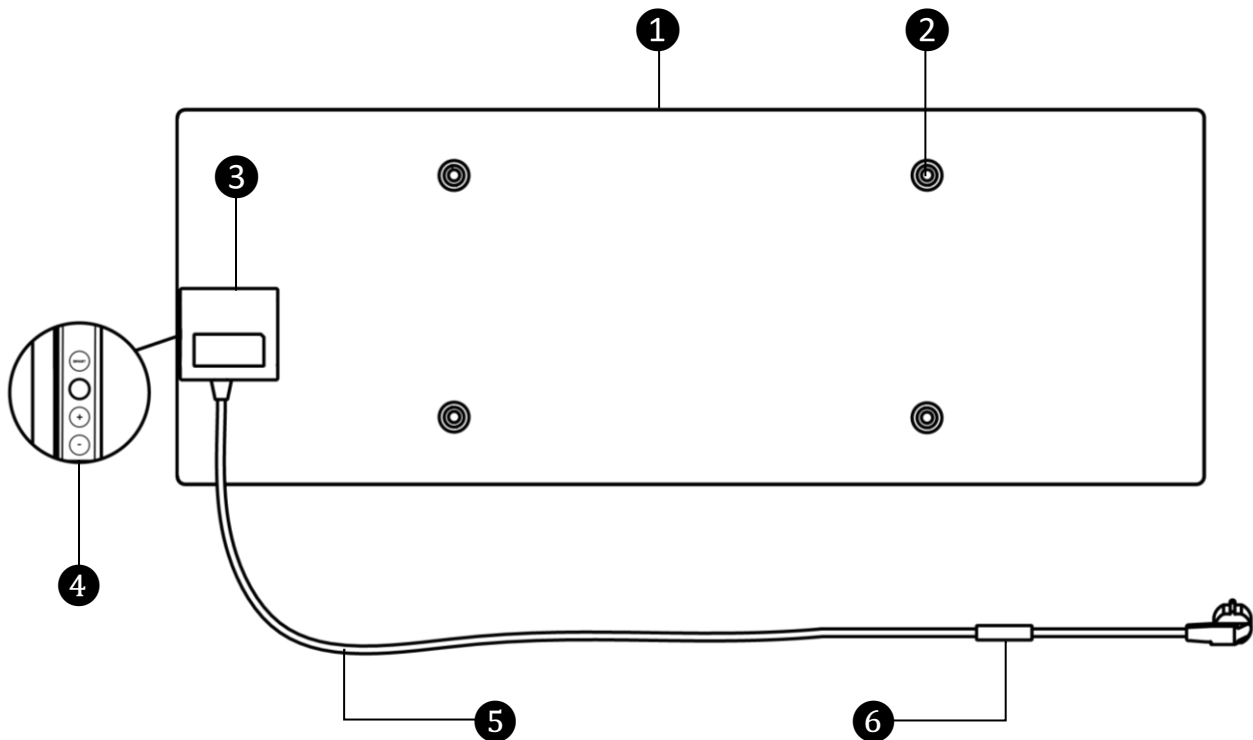
Таблиця 1 – Функції кнопки живлення

| Дія | Опис |
|---|--|
| Натиснути та утримувати кнопку живлення протягом не більше 3 секунд | Перехід пристрою з режиму "Вимкнено" в режим "Увімкнено" і навпаки |
| Натиснути та утримувати кнопку живлення більше 3 секунд | Скидання стану несправності (миготіння червоним) та перехід у режим «Вимкнено» |
| Натиснути та утримувати кнопку живлення протягом 4-10 секунд | Перехід у режим активації в мобільному додатку AENO |
| Натиснути та утримувати кнопку живлення протягом більше 10 секунд | Скидання налаштувань на заводські |
| Натиснути кнопку живлення 5 разів за 4 секунди | Вимкнення режиму захисту від дітей вручну |

Таблиця 2 – Світлодіодна індикація кнопки живлення

| Колір | Стан | Опис |
|-----------|-----------|---|
| Блакитний | горить | Пристрій підключено до електромережі, активовано в мобільному додатку, але режим обігріву вимкнено |
| | мерехтить | Пристрій підключено до електромережі, не активовано в мобільному додатку та режим обігріву вимкнено |

| Колір | Стан | Опис |
|------------|------------------------|--|
| Зелений | горить | Пристрій підключено до електромережі, активовано в мобільному додатку та перебуває в режимі обігріву |
| | мерехтить | Пристрій підключено до електромережі, не активовано в мобільному додатку, але перебуває в режимі обігріву |
| Фіолетовий | швидко блимає | Пристрій підключено до електромережі, і запущено процес активації в мобільному додатку |
| червоний | блимає | Пристрій підключено до електромережі, але виникла помилка (неправильне положення пристрою, спрацювання захисного механізму) |
| | швидко блимає (3 рази) | Запущено процес скидання налаштувань на заводські |
| жовтий | горить | Пристрій підключено до електромережі та працює в режимі підтримки температури (тільки для керування через мобільний додаток) |
| | не горить | Пристрій не підключений до електромережі, або стався збій у подачі електроенергії |

Блимання – індикатор світиться протягом 500 мс, а потім не світиться 500 мс.

Швидке блимання – індикатор світиться протягом 100 мс, а потім не світиться 100 мс.

Мерехтіння – індикатор світиться протягом 3000 мс, а потім не світиться 300 мс.

Таблиця 3 – Призначення додаткових кнопок (AGH0003S-AGH0005S)3

| Назва кнопки | Дія | Опис |
|-------------------------------|----------------------|---|
| Кнопка режиму SMART | Одноразово натиснути | Увімкнення або вимкнення режиму SMART |
| Кнопка підвищення температури | Одноразово натиснути | Збільшення бажаної температури приміщення на 1 °C |
| Кнопка зниження температури | Одноразово натиснути | Зниження бажаної температури приміщення на 1 °C |

1.5 Технологічний отвір

Технологічний отвір у корпусі обігрівача необхідний для забезпечення правильної циркуляції повітря та не є дефектом пристрою.

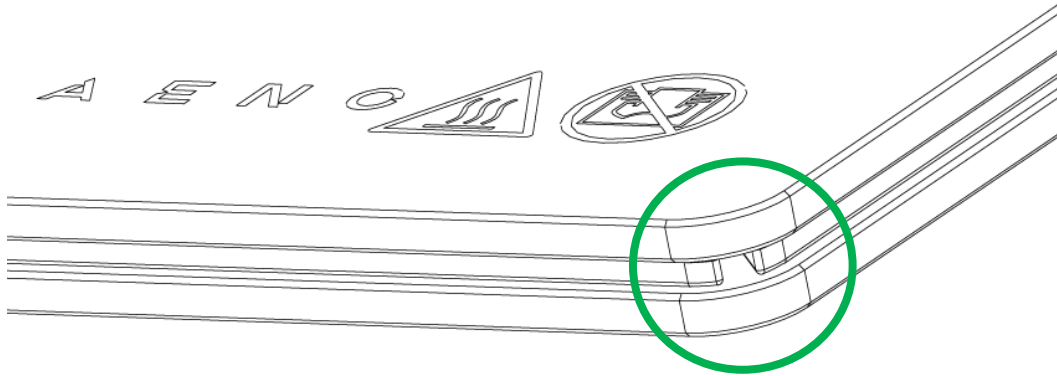







Місце розташування може відрізнятись у деяких моделях обігрівачів.

УВАГА!

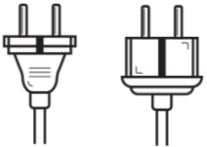
Заборонено блокувати технологічний отвір пристрою.

1.6 Типи електричних розеток та виделок

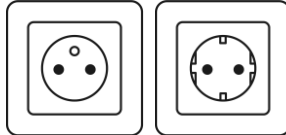
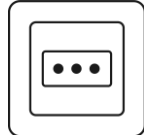
Оскільки стандарти електричних розеток у різних країнах відрізняються, для обігрівача AENO™ було передбачено кілька варіантів вилки шнура живлення залежно від країни продажу пристрою.

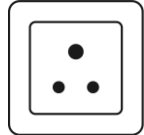
| (немає кінцівки) | -IT | -CN | -UK | -SA |
|---|---|---|---|---|
| вилка типу E/F: | вилка типу L: | вилка типу J: | вилка типу G: | вилка типу M: |
|  |  |  |  |  |
| для розеток E, F: | для розеток L: | для розеток J: | для розеток G: | для розеток M: |
|  |  |  |  |  |
| Напруга: 230 В, частота: 50 Гц | | | | |

Перед використанням пристрою переконайтеся, що вилка шнура живлення сумісна з електричною розеткою користувача.

Якщо з будь-якої причини користувач придбав пристрій з несумісноювилкою, слід використовувати відповідний для підключення до електромережі перехідник (не входить до комплекту поставки).

ПРИМІТКА

Консультацію щодо придбання необхідного перехідника можна отримати у будь-якому магазині електротехніки або в нашій службі техпідтримки за адресою: **support@aeno.com**

Також перед початком використання пристрою слід переконатися, що вилка шнура живлення не випадає з електричної розетки користувача та надійно фіксується в ній.

УВАГА!

Не допускається використання пристрою, якщо вилка шнура живлення не щільно фіксується в розетці, оскільки це може призвести до перегріву останньої та ризику пожежі.

УВАГА!

Вирішенням питань та/або проблем з електричними розетками повинен займатися лише кваліфікований спеціаліст (електрик). Не докладайте надмірної сили при вставці вилки в розетку і не намагайтеся полагодити/модифікувати розетку або вилку самостійно.

1.7 Технічні характеристики

Таблиця 4 – Основні технічні характеристики

| Параметр | Значення |
|------------------|--|
| Модель | AGH0001S - AGH0005S (див. п. 1.9.1 далі) |
| Стандарт зв'язку | Wi-Fi (IEEE 802.11b/g/n), <20 дБм (~100 мВт) |
| Робоча частота | 2400-2483,5 ГГц |
| Інтеграція | Google Асистент, Amazon Alexa |
| Сервер | Хмарний |
| Тип обігрівача | Мікатермічний, двосторонній |
| Типи обігріву | Інфрачервоне випромінювання – 75 % |

| Параметр | Значення |
|--|---|
| | Конвекція – 25 % |
| Кут ІЧ-випромінювання | До 300° (залежить від місця установки) |
| Довжина ІЧ-хвилі | 95-100 мкм |
| Об'єм приміщення | Не більше 30 м ² (залежно від рівня теплоізоляції приміщення) |
| Допустимий діапазон регулювання температури панелі | Від 60 °С до +120 °С |
| Живлення | Напруга джерела живлення: 220-230 В (змінний струм), 50 Гц Допустимий діапазон напруг: 180-253 В (змінний струм) Номинальний струм: 3,0 А (не більше 0,01 А в режимі очікування) Номинальна потужність: 700 Вт (для моделей AGH0001S-AGH0002S) 760 Вт (для моделей AGH0003S-AGH0005S) (не більше 2 Вт в режимі очікування) |
| Типи захисту | Захист струму: 6,3 А Захист по напрузі: 260 В Захист за температурою панелі: +135 °С |
| Ступінь захисту корпусу | IP44 |
| Електронний гіроскоп | відключення при перекиданні |
| Робоча температура | від 0 °С до +40 °С |
| Робоча вологість | до 75 % відн. вологості (без утворення конденсату) |
| Температура зберігання | від -20 °С до +70 °С |
| Вологість при зберіганні | до 75 % відн. вологості (без утворення конденсату) |
| Установка | На рівну горизонтальну поверхню (горизонтальна підлогова установка, монтаж на стелю). На рівну поверхню (монтаж на стіну горизонтально або вертикально). Призначений для установки в приміщенні. |

| Параметр | Значення |
|--|--|
| Матеріал корпусу | Нагрівальна панель: загартоване скло Блок керування: PC-пластик |
| Колір | Білий (Glossy White) Чорний (Pearl Black) Сірий (Noble Gray) |
| Розмір (Д×Ш×В) | 1000×165×417 мм (підлогова установка) 1000×62×365 мм (монтаж на стіну) |
| Вага нетто | 8,7 кг (з аксесуарами) |
| Гарантійний термін | 3 роки |
| Термін служби | 3 роки |
| Сертифікати | CE, EAC, RoHS, UA.TR |
| Міжнародна премія Red Dot Design Award (AGN0001S-AGN0002S) | Список премій: 1. Технології опалення та кондиціювання 2. Розумний продукт |

1.8 Комплект поставки

У комплект поставки обігрівача AENO™ входять такі пристрої та комплектуючі:

1. Розумний преміум екообігрівач AENO™ – 1 шт.
2. Ніжки для підлогового варіанта установки – 2 шт.
3. Кронштейни для монтажу на стіну
(у збиранні з обігрівачем або окремо) – 2 шт.
4. Монтажний комплект у складі:
кріпильні болти – 4 шт.
шурупи з гаком – 4 шт.
дюбелі – 4 шт.
5. Шаблон для свердління отворів у стіні – 1 шт.
6. Короткий посібник користувача – 1 шт.
7. Гарантійний талон – 1 шт.



1 – Обігрівач

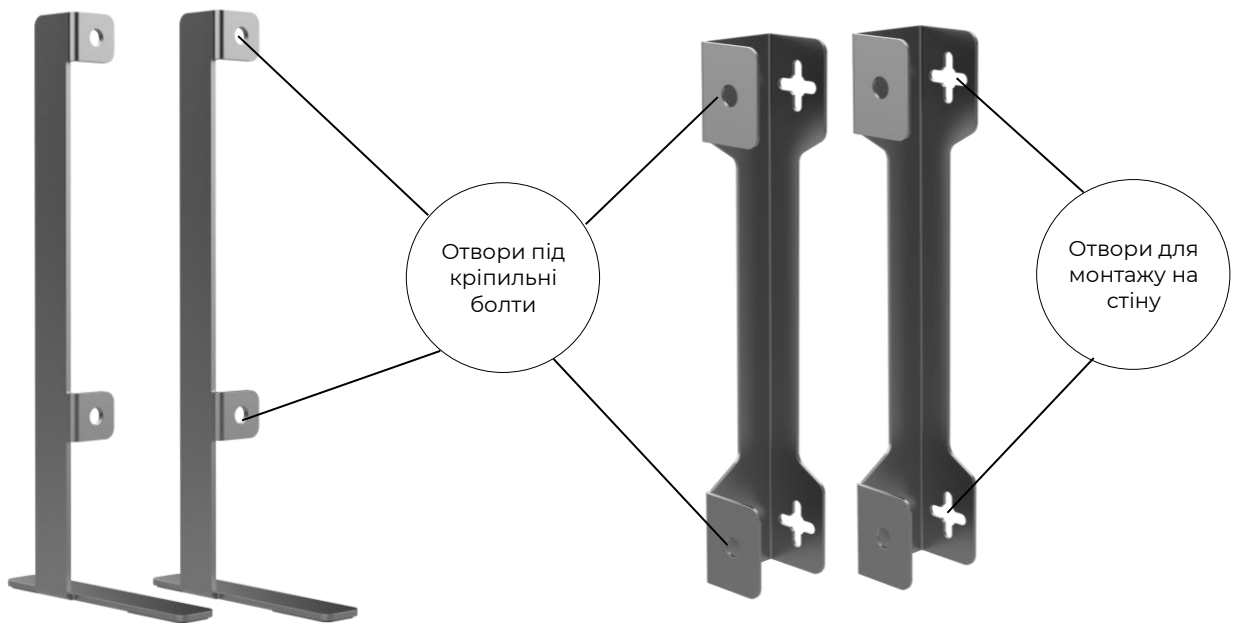

2 – Ніжки для установки для підлоги*

3 – Кронштейни для монтажу на стіну*



4(a) – Кріпильні болти*

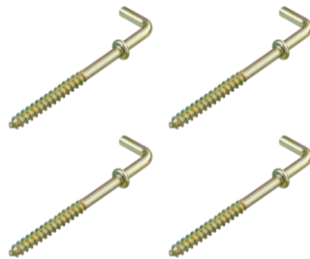

4(b) – Шурупи*



4(c) – Дюбелі*

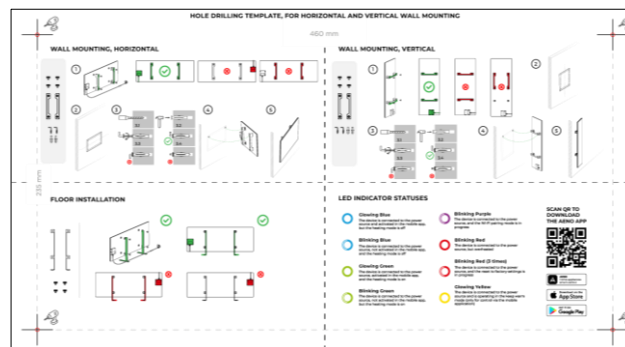

5 – Шаблон для свердління отворів у стіні

Рисунок 5 – Комплект постачання

* Зображення комплектуючих наведено виключно для ознайомлення.

1.9 Упаковка та маркування

Обігрівач AENO™ поставляється в індивідуальній картонній упаковці розміром 107×43×9,1 см (Д×Ш×В), що містить повну назву та маркування, перелік вхідних комплектуючих та основні технічні характеристики пристрою, а також дату виготовлення та відомості про виробника.

Вага картонної упаковки:

- вага нетто: 8,7 кг;
- вага брутто: 10,9 кг.

1.9.1 Правила маркування та визначення дати виробництва

Дата виробництва пристрою вказується на наклейці на індивідуальній упаковці і зашифровується в серійний номер, що вказується на коробці і самому пристрої.

Серійний номер формується так:

NNNNNNYWWXXXXX,

NNNNNN – внутрішній літеро-цифровий ідентифікатор моделі пристрою (наприклад, «AGN101»),

Y – цифровий ідентифікатор року виробництва, починаючи з 2020 року (наприклад, «2» означає 2022 рік),

WW – цифровий ідентифікатор тижня виробництва (наприклад, «10» позначає десятий тиждень вищезазначеного календарного року),

XXXXX – цифровий ідентифікатор порядкового номера виробленого пристрою.

Таким чином, дата виробництва зашифрована у трьох символах серійного номера (з сьомого до дев'ятого по порядку).

Особливості конфігурації пристрою при цьому зашифровуються у позначенні моделі.

Найменування моделі пристрою формується так:

A GH 0001 S -IT -A

Вказівник для продажу пристрою на онлайн-майданчику (не впливає на функціонал)

Особливості вилки шнура живлення:

IT = вилка типу L

CH = вилка типу J

UK = вилка типу G

SA = вилка типу M

Якщо маркування відсутнє, пристрій має стандартну вилку типу E/F.

Можливість віддаленого керування:

S = «розумний» пристрій, що підключається до AENO

Якщо маркування відсутнє, пристрій керується лише вручну.

Порядковий номер моделі у лінійці пристроїв AENOTM:

0001, 0003 – пристрій білого кольору

0002, 0004 – пристрій чорного кольору

0005 – пристрій сірого кольору

Тип пристрою:

GH = скляний обігрівач

Торгова марка пристрою:

A = пристрій торгової марки AENO™

1.10 Використовувані технології обігріву приміщення

Оскільки справжній обігрівач є мікатермічним, для обігріву приміщення використовується як інфрачервоне випромінювання, так і конвекція. При цьому частка інфрачервоного нагріву втричі перевищує конвекцію.

До переваг використання обігрівачів з інфрачервоним-конвекційним нагріванням належить таке:

- тепло відчувається майже відразу, оскільки людське тіло поглинає інфрачервоні промені, що виділяються пристроєм;
- конвекційне нагрівання відбувається тільки за рахунок зіткнення повітря з нагрівальною панеллю пристрою, а також предметами та стінами, нагрітими інфрачервоним випромінюванням;
- допускається використовувати пристрій у приміщенні з високими стелями, тому що інфрачервоне випромінювання не призводить до переміщення та накопичення теплих повітряних мас під стелею;
- не відбувається швидка втрата всього тепла у разі появи протягу чи відкриття дверей, тому що в основному прогрівається не повітря, а предмети та стіни;
- мікроклімат у приміщенні залишається комфортним, оскільки інфрачервоні промені не прогрівають і, отже, не висушують повітря, і навіть не спалюють кисень і призводять до випаровування вологи;
- рух повітря в приміщенні зведено до мінімуму через невелику частку конвекції, що уможливорює тривале використання обігрівача в дитячих кімнатах.

Тим не менш, для досягнення найкращого і швидшого прогріву приміщення слід дотримуватися нижченаведених рекомендацій:

- встановлювати обігрівач у місцях, де немає перешкод для проходження інфрачервоних променів, щоб приміщення прогрівалося рівномірно;
- при використанні режиму SMART у мобільному додатку слідкувати за тим, щоб бажана температура приміщення була виставлена правильно (обігрів буде автоматично відключатися після того, як бажана температура досягне температури приміщення, тому якщо після відключення обігрівача в приміщенні все ще некомфортно, слід збільшити значення бажаної температури).

2 Установка та експлуатація

Перед початком установки необхідно обрати одне з можливих місць розміщення обігрівача:

- на рівну та стійку горизонтальну поверхню для установки на ніжки;
- на рівну вертикальну поверхню для монтажу на кронштейни.

Переконайтеся, що обране місце відповідає таким вимогам:

- наявність джерела живлення у місці установки обігрівача;
- допустиме розташування електричної розетки та шнура живлення (див. розділ «Обмеження та попередження»);
- температура довкілля вище 0 °С.

УВАГА!

Настійно рекомендується встановлювати обігрівач у місці, недоступному для дітей та домашніх тварин, оскільки при контакті з працюючим пристроєм можливо отримати опіки. Також не допускається експлуатувати пристрій на килимових покриттях та поблизу штор або м'яких меблів.

ПРИМІТКА

Не рекомендується розміщувати пристрій у приміщенні з високим рівнем шуму та високочастотними перешкодами. Залізобетонні перекриття можуть зменшити відстань бездротової передачі сигналу.

Далі на рисунку наведено можливі місця установки обігрівача.





Рисунок 6 – Приклади установки обігрівача*

* Зображення наведені виключно з ознайомлювальною метою

УВАГА!

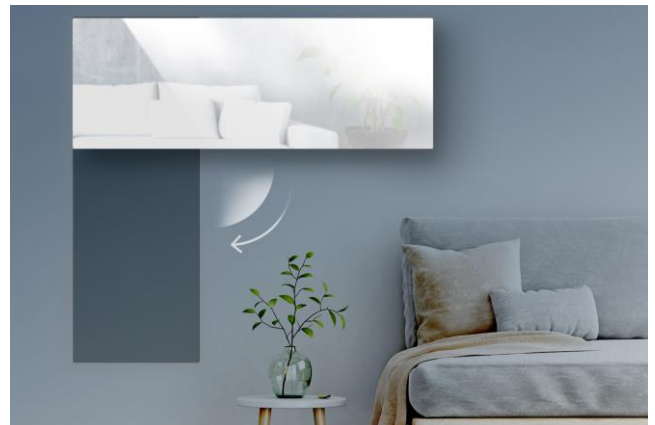
Вертикальна орієнтація обігрівача можлива лише у разі монтажу на стіну. У цьому випадку слід також враховувати довжину кабелю живлення та відстань до електричної розетки, а також положення блоку керування, на якому розташована кнопка живлення (незручне розташування кнопки живлення може перешкодити ручному керуванню обігрівачем).

2.1 Перша установка та налаштування

Для забезпечення правильної установки та належної роботи обігрівача необхідно виконати такі дії:

1. Розпакувати пристрій, змонтувати його в обраному місці та підключити до електромережі за допомогою шнура живлення.
2. У разі потреби активувати пристрій у мобільному додатку.

ВАЖЛИВО!

Після першої активації в мобільному додатку може бути запущено процес оновлення прошивки обігрівача (відповідне повідомлення відобразиться на панелі керування пристроєм та у вкладці «Історія подій»). **Не вимикайте пристрій від електромережі до завершення процесу оновлення!** Також не допускається відключати пристрій від електромережі протягом 5 хвилин після скидання налаштувань на заводські.

2.1.1 Розпакування та підготовка до монтажу

1. Акратно розкрити упаковку та витягти обігрівач та комплектуючі.
2. Розташувати пристрій на чистій горизонтальній поверхні нагрівальною панеллю вниз.

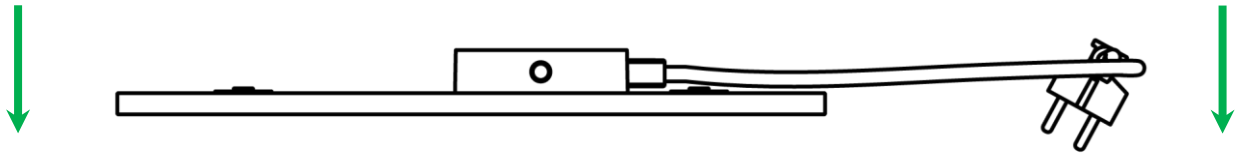

ПРИМІТКА

Рекомендується розташовувати пристрій на чистій тканинній поверхні.

3. Протерти нагрівальну панель з обох боків вологою тканиною, змоченою в невеликій кількості води, потім сухою тканиною, що не залишає розлучення. Переконайтеся, що на пристрої не залишилося слідів пилу та бруду.
4. Підготувати місце установки пристрою та змонтувати обігрівач згідно з найбільш підходящим варіантом установки (див. далі).

2.1.2 Підготовка місця установки

Для установки на підлогу:

1. Дозволяється лише горизонтальна орієнтація обігрівача при установці на ніжки (див. рисунок 1).
2. Будь-які види тканини, предмети декору та інші легкозаймісті предмети, включаючи килими та килимові покриття, повинні знаходитись на відстані не менше 1 метра від місця установки обігрівача.

Для монтажу на стіну:

УВАГА!

Гачки та дюбелі, що входять в комплект поставки, призначені для монтажу пристрою тільки на залізобетонну стіну. При монтажі на інший вид стіни слід підібрати відповідне кріплення.

1. Дозволяється горизонтальна та вертикальна орієнтація обігрівача при монтажі на стіну (допускається навішування пристрою на 2 або 4 гаки).
2. Будь-які види тканини, предмети декору та інші легкозаймісті предмети повинні знаходитись на відстані не менше 1 метра від місця монтажу обігрівача.
3. Для свердління отворів у стіні слід використовувати спеціальний шаблон, що входить до комплекту постачання.

2.1.3 Установка на підлогу (варіант 1)



Рисунок 7 – Монтаж на ніжки (на підлогу)

1. Прикрутити дві металеві ніжки до нагрівальної панелі за допомогою болтів кріплення (див. рисунок вище).

ПРИМІТКА

Під час монтажу необхідно переконатися в тому, що кріпильні болти надійно затягнуті, а ніжки правильно орієнтовані щодо корпусу пристрою (підведення шнура живлення до блоку управління має бути знизу).

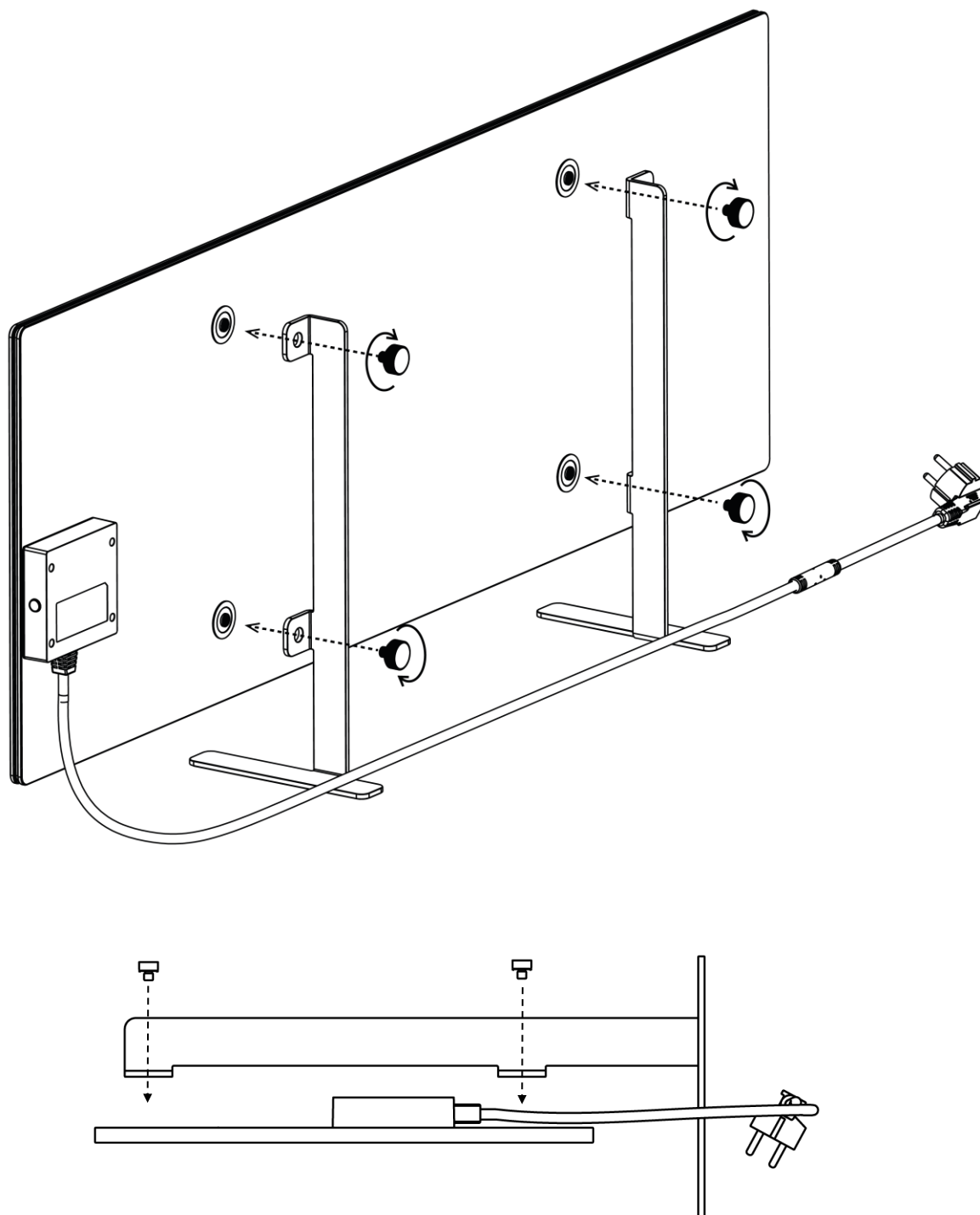
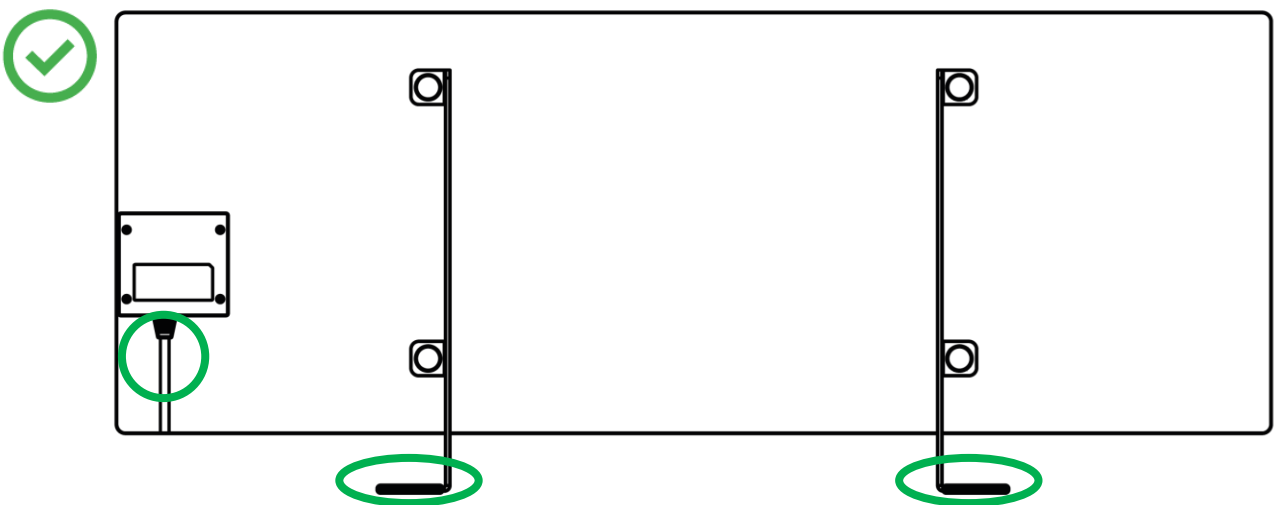

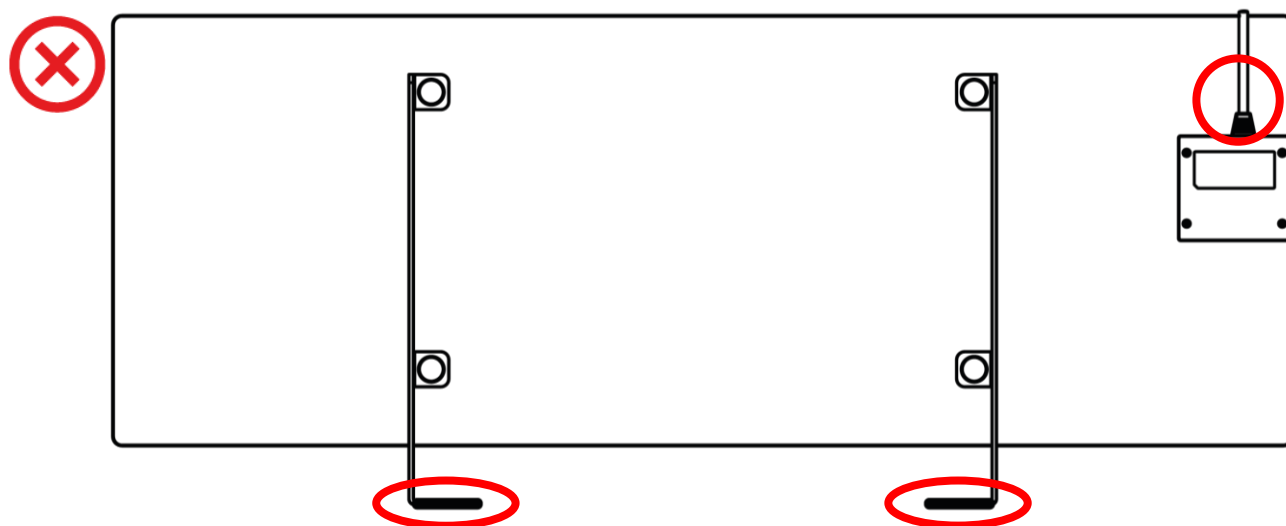
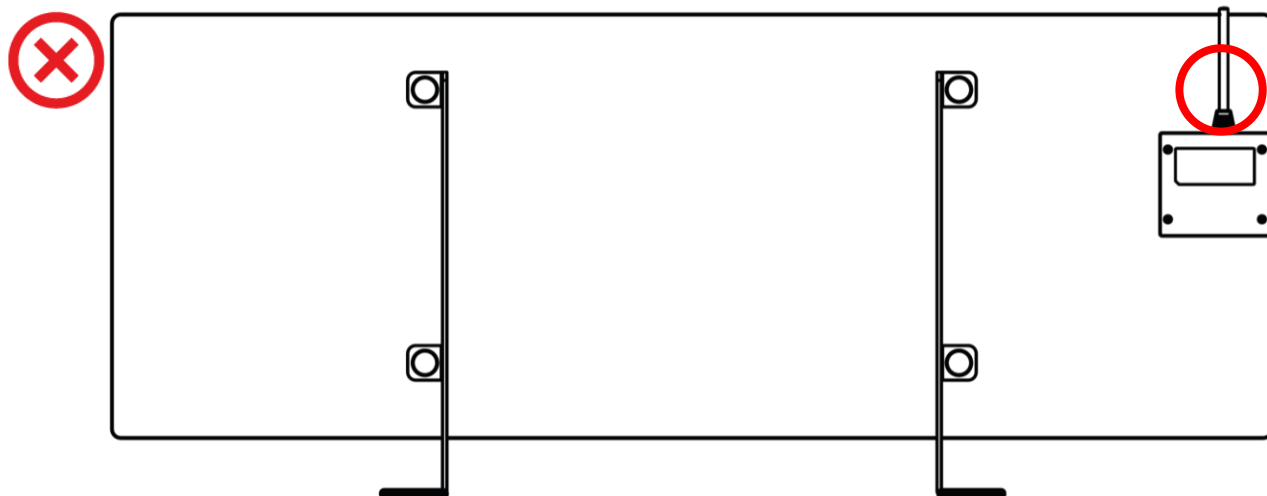

2.1.4 Горизонтальний монтаж на стіну (варіант 2)

1. Обрати орієнтацію обігрівача на стіні (горизонтально).
2. Прикрутити до задньої поверхні панелі монтажні кронштейни, дотримуючись їх правильної орієнтації.

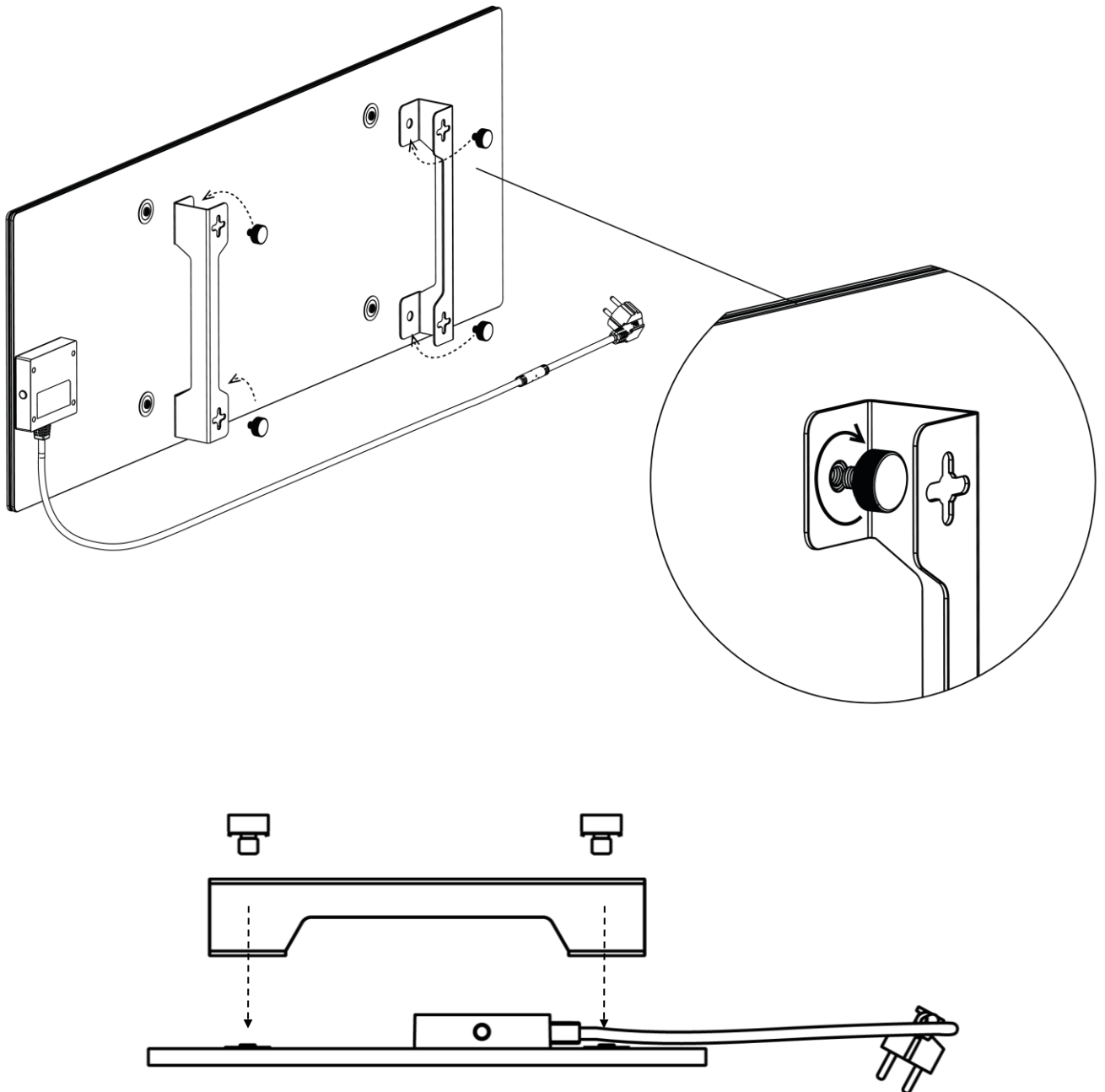



Рисунок 8 – Установка кронштейнів

3. Просвердлити в стіні 2 отвори, використовуючи спеціальний паперовий шаблон, що входить до комплекту постачання, та вкрутити гаки.



Горизонтальна орієнтація шаблону

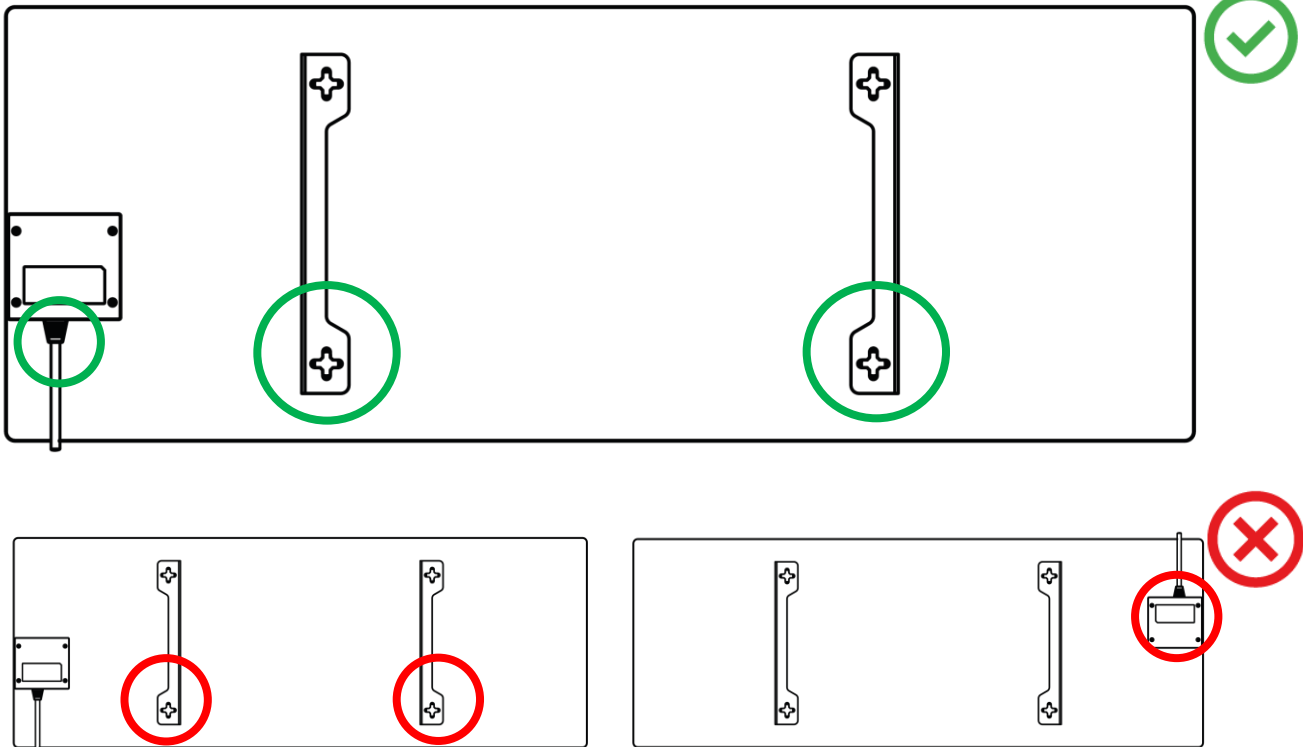
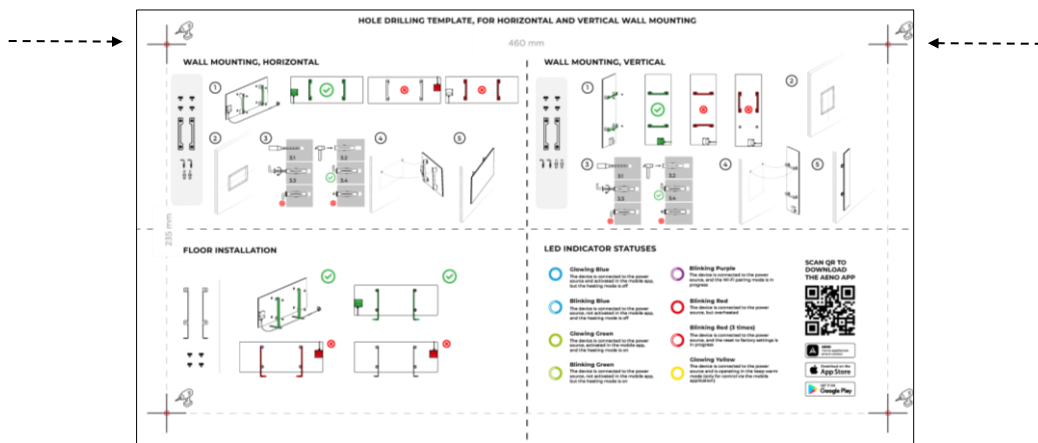
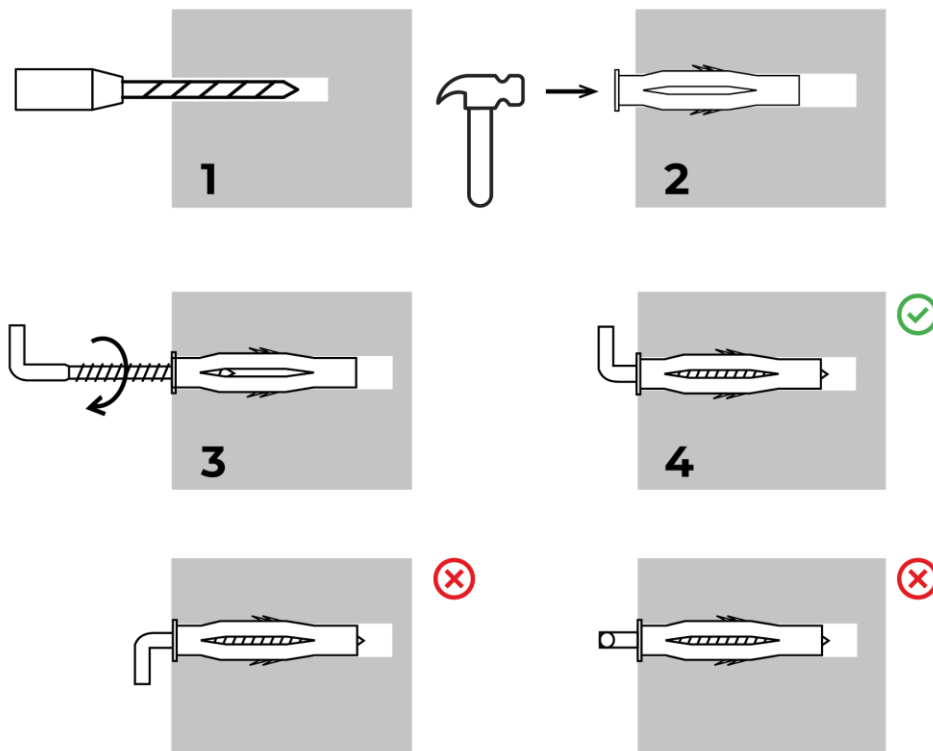

Процес вкручування гаків

Рисунок 9 – Підготовка стіни (горизонтальний монтаж)

4. Акуратно навісити обігрівач на обидва гаки одночасно.

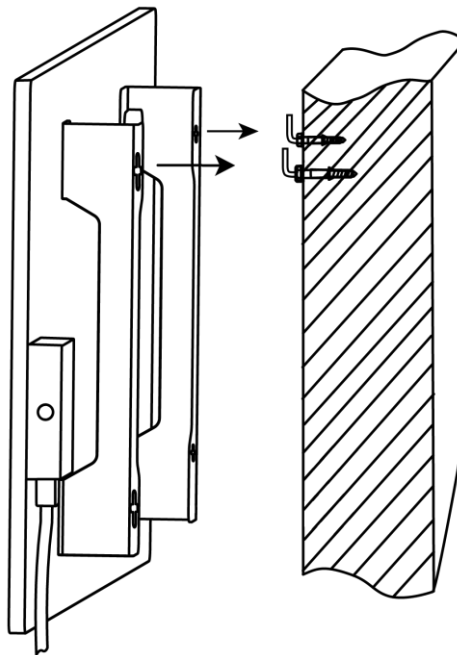

5. Перевірити, щоб зачеплення відбулося успішно по всіх точках, і пристрій був надійно зафіксований.

ПРИМІТКА

Під час монтажу необхідно переконатися, що гаки надійно затягнуті і орієнтовані строго вертикально.

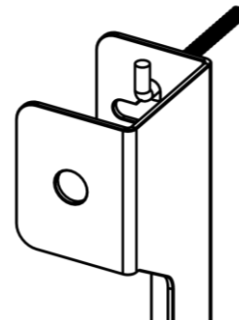
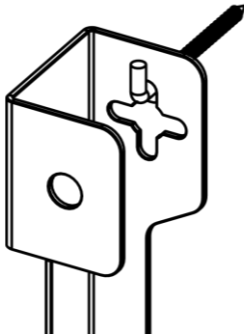

2.1.5 Вертикальний монтаж на стіну (варіант 3)

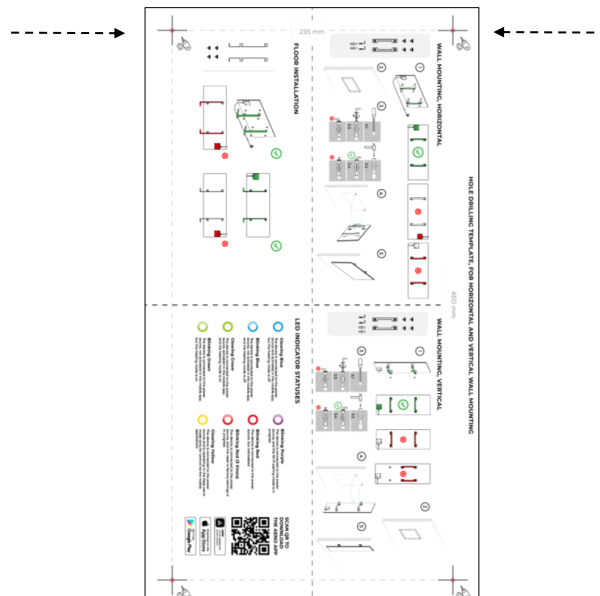

Вертикальна орієнтація шаблону

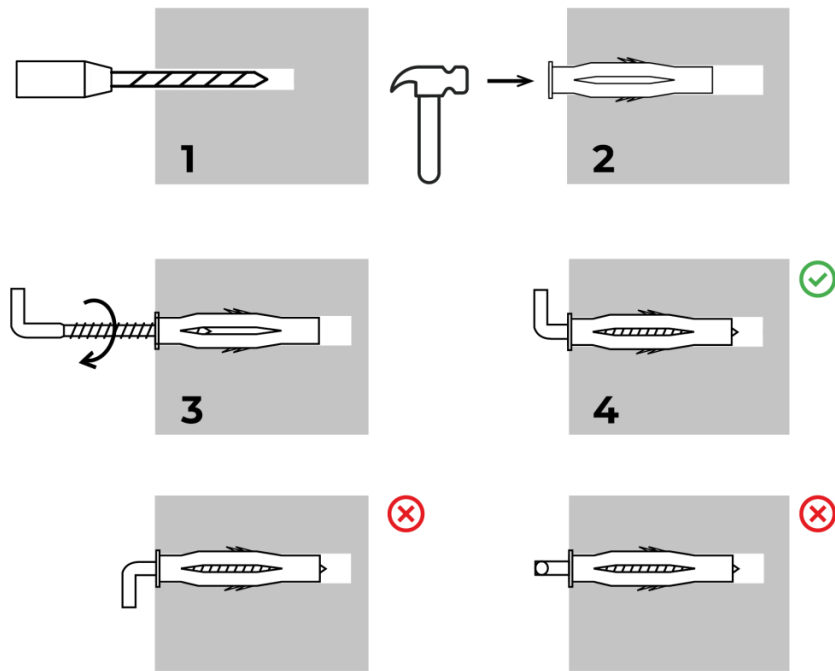

Процес вкручування гаків

Рисунок 10 – Підготовка стіни (вертикальний монтаж)

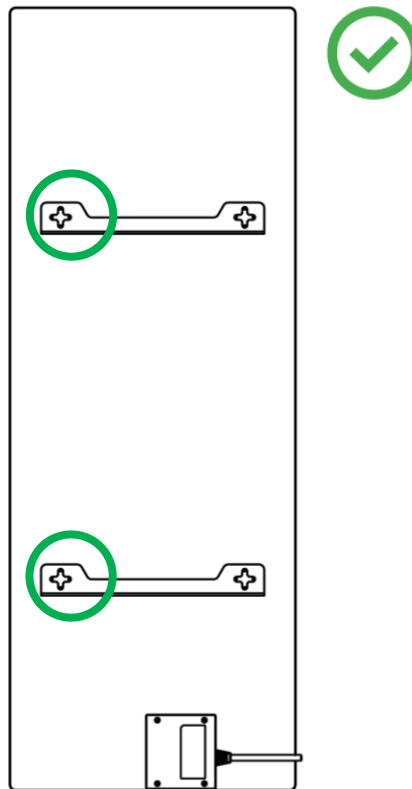



Рисунок 11 – Вертикальна установка (монтаж на стіну)

ПРИМІТКА

Варіант установки нагрівача з блоком керування вгорі допускається, якщо пристрій монтується на незначній висоті, і розташування електричної розетки не перешкоджатиме швидкому знеструмленню обігрівача та/або допускати прилягання кабелю живлення до нагрівальної панелі.

ПРИМІТКА

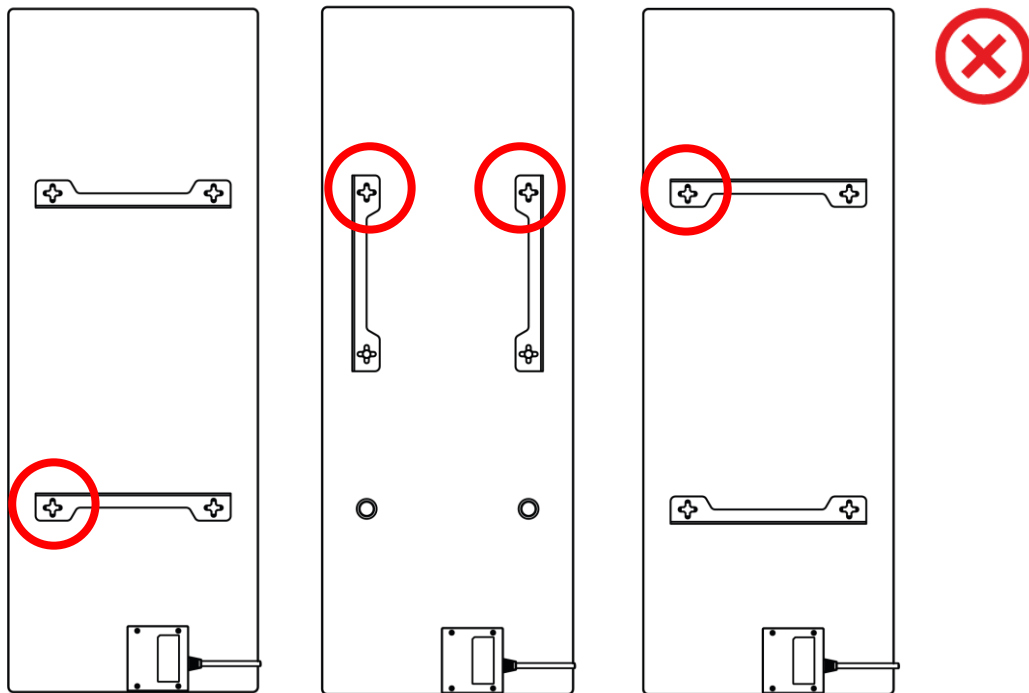
Під час монтажу необхідно переконаватися, що гаки надійно затягнуті і орієнтовані строго вертикально.

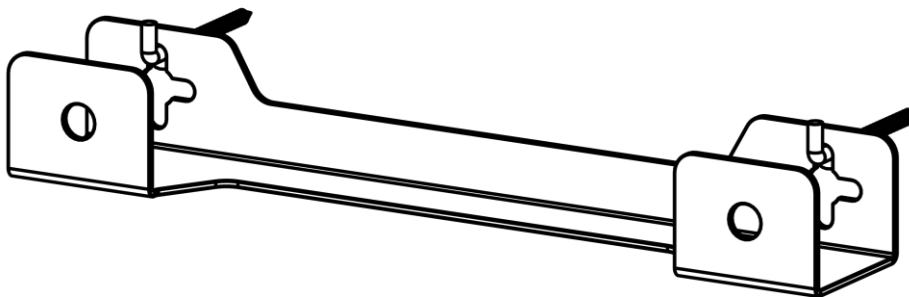

2.1.6 Монтаж на стіну на 4 гаки (додаткова фіксація)

При монтажі на 4 гаки необхідно просвердлити всі 4 отвори у стіні за допомогою шаблону.

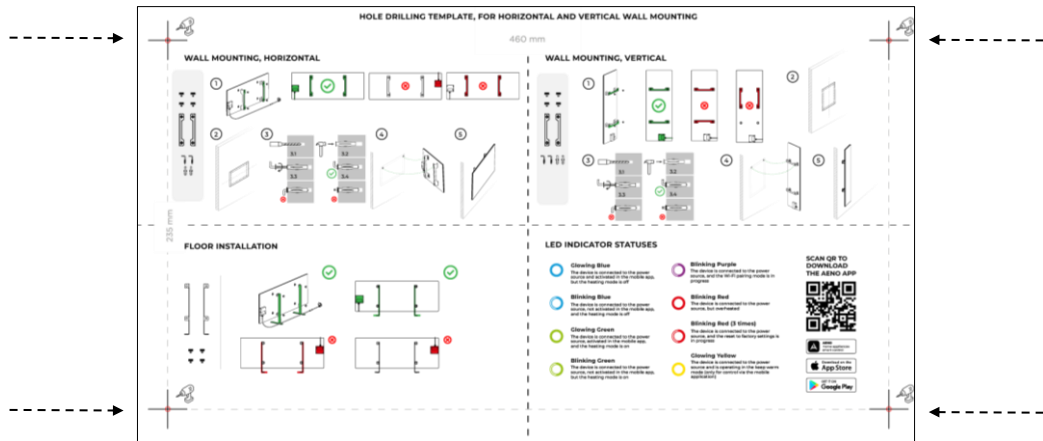

Після цього слідувати інструкціям зі збирання обігрівача, як зазначено у п. 2.1.4 або 2.1.5 вище.

Навісити пристрій на 4 гаки одночасно.

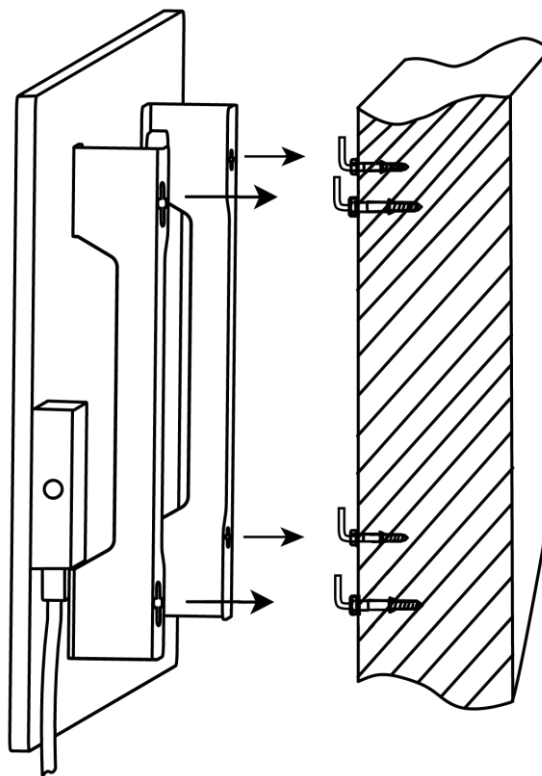

2.1.7 Можливість прихованого монтажу

Якщо користувач монтує обігрівач у стіну таким чином, щоб приховати кабель живлення або вбудувати пристрій у стіну, то він розуміє та погоджується з такими умовами:

- гарантія виробника на пристрій анулюється;
- виробник не несе жодної відповідальності за можливі зміни або погіршення роботи пристрою;
- монтаж повинен проводитися лише кваліфікованими монтажниками, які мають достатній рівень знань та навичок для правильного та безпечного проведення прихованого монтажу нагрівального пристрою;
- при обрізанні шнура живлення не можна відрізати датчик температури;

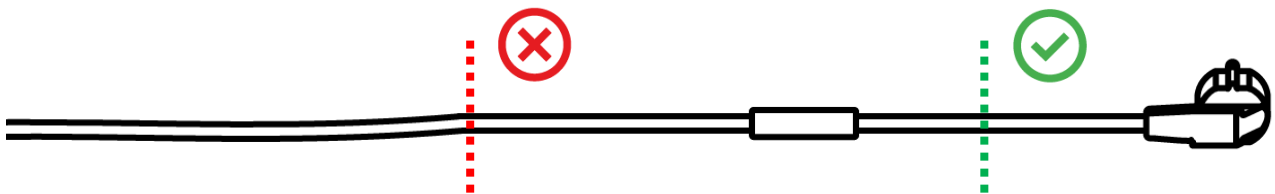

- пристрій повинен бути змонтований таким чином, щоб забезпечити достатню вентиляцію, і щоб датчик температури на шнурі живлення був у приміщенні, а не був змонтований у стіні.

2.1.8 Монтаж на стелю

Якщо користувачеві необхідно змонтувати обігрівач на стелю, він розуміє і погоджується з такими умовами:

- монтаж повинен проводитися тільки кваліфікованими монтажниками, які мають достатній рівень знань та навичок для правильного та безпечного монтажу нагрівального пристрою на стелю;
- виробник не несе жодної відповідальності за можливі помилки монтажу, включаючи, крім іншого, використання невідповідних кріплень, а також за будь-які збитки та збитки, що виникають внаслідок неналежним чином проведених монтажних робіт;
- кабель живлення не повинен контактувати з нагрівальною поверхнею;
- пристрій повинен бути змонтований таким чином, щоб забезпечити достатню вентиляцію, і щоб датчик температури на шнурі живлення перебував у приміщенні, а не був вбудований у стелю.

Процес монтажу пристрою на стелю включає наступні етапи:

1. Включення обігрівача (див. п. 2.2 далі).
2. Активація обігрівача в мобільному додатку (див. п. 2.4 далі).
3. Увімкнення режиму стельового встановлення в налаштуваннях обігрівача (див. п. 2.4.10 далі).

УВАГА!

Для забезпечення належної роботи пристрою на стелі налаштування «Монтаж на стелю» завжди має бути включене до облікового запису користувача (панель керування обігрівачем).

4. Вимкнення обігрівача від джерела живлення.
5. Монтаж обігрівача на стелю (цей етап повинен виконуватися тільки кваліфікованим монтажником).
6. Повторне вмикання обігрівача.

ПРИМІТКА

Якщо з будь-якої причини відбудеться скидання налаштувань обігрівача на заводські, необхідно ще раз увімкнути налаштування «Монтаж на стелю», оскільки в іншому випадку належна робота пристрою не може бути гарантована.

2.2 Перше включення

Щоб увімкнути обігрівач, слід підключити його до електричної розетки за допомогою шнура живлення та натиснути на кнопку живлення (див. таблицю 1).

ПРИМІТКА

За замовчуванням після першого включення обігрівач протягом 3 хв знаходиться в режимі активації в мобільному додатку. Після закінчення зазначеного періоду пристрій перейде в режим очікування (вимкнений режим обігріву).

Далі необхідно обрати один із способів керування пристроєм:

1. Управління вручну.
2. Віддалене керування через мобільний додаток.
3. Керування через голосових помічників.

2.3 Керування вручну

2.3.1 Інструкції для моделей AGH0001S-AGH0002S

Ручне керування обігрівачем здійснюється за допомогою однієї кнопки живлення, розташованої на блоці керування пристроєм.



1. Щоб увімкнути пристрій на обігрів, слід натиснути та утримувати кнопку живлення протягом не більше 3 секунд.
2. Щоб зупинити режим обігріву, слід ще раз натиснути та утримувати кнопку живлення протягом не більше 3 секунд – пристрій перейде в режим очікування.

ПРИМІТКА

Докладніше про функції кнопки живлення див. у таблиці 1 вище.

Для повного вимкнення обігрівача слід від'єднати шнур живлення від розетки.

2.3.2 Інструкції для моделей AGH0003S-AGH0005S

Ручне керування обігрівачем здійснюється за допомогою чотирьох кнопок, розташованих на блоці керування пристроєм.



1. Щоб увімкнути пристрій на обігрів, слід натиснути та утримувати кнопку живлення протягом не більше 3 секунд.
2. Щоб зупинити режим обігріву, слід ще раз натиснути та утримувати кнопку живлення протягом не більше 3 секунд – пристрій перейде в режим очікування.
3. Щоб задати бажану температуру приміщення, слід активувати режим SMART, натиснувши на однойменну кнопку, а потім кнопками «+» та/або «-» встановити необхідне значення, яке відобразиться на LED-дисплеї.

ПРИМІТКА

Докладніше про функції кнопок див. у таблиці 1 та таблиці 3 вище.

Для повного вимкнення обігрівача слід від'єднати шнур живлення від розетки.

2.4 Віддалене керування через додаток AENO

2.4.1 Установка програми

- Підключіть смартфон до мережі Інтернет (2,4 ГГц) та завантажте безкоштовний мобільний додаток AENO у Google Play або App Store.
- Зареєструйте новий обліковий запис або увійдіть до існуючого.

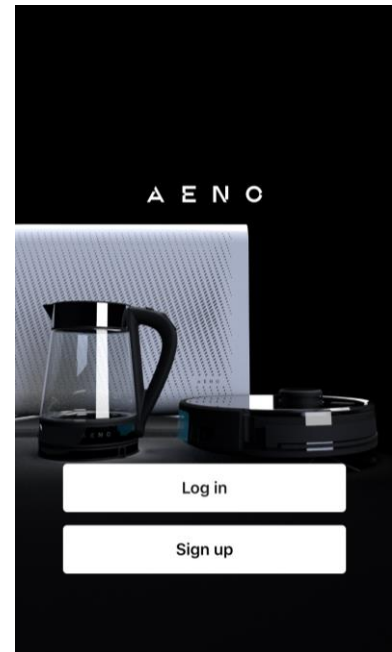

2.4.2 Реєстрація нового облікового запису

- Запустіть програму AENO і натисніть кнопку "Sign Up" (Реєстрація).
- Прийміть умови користувацької угоди та політики конфіденційності.
- Заповніть дані для авторизації:
 - оберіть країну проживання;
 - введіть адресу електронної пошти.
- Натисніть "Get verification code" (Отримати код підтвердження).
- На вказану електронну пошту буде надіслано листа з кодом підтвердження реєстрації. Введіть цей код у вікні реєстрації в мобільному додатку.

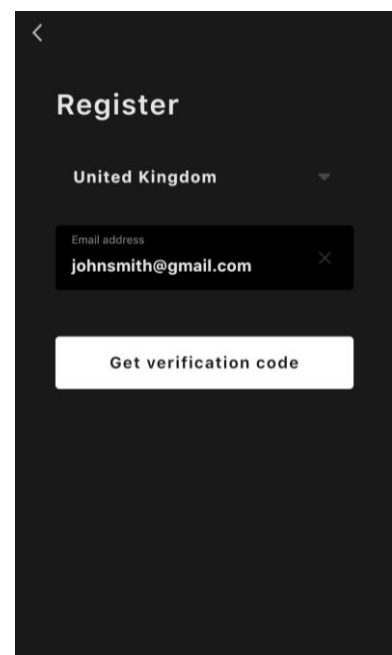
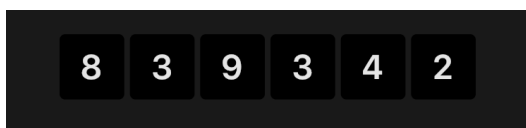

Якщо ви не отримали код підтвердження на свою пошту, рекомендується виконати такі дії:

- Переконайтеся, що ви ввели правильну адресу електронної пошти.
- Перевірте папку «Спам», якщо в папці «Вхідні» немає листа.
- Спробуйте зареєструвати обліковий запис з іншою адресою електронної пошти, якщо ваш брандмауер заблокував лист.

Якщо жоден із наведених вище способів не допоміг, будь ласка, зв'яжіться з нашою службою підтримки через контактну форму на сайті aeno.com. У зверненні вкажіть адресу електронної пошти та точний час спроби реєстрації.

- Після успішного введення коду підтвердження введіть пароль (від 6 до 20 символів, включаючи щонайменше одну літеру та одну цифру) і натисніть “Done” (Готово).
Підтвердьте згоду на доступ до даних. У разі відмови деякі дані, пов'язані з використанням продукту, будуть недоступні.
- Підтвердьте згоду на отримання повідомлень та рекламних програм.
У разі відмови ви не отримуватимете повідомлення від програми.
- Натисніть кнопку «Перейти до програми».

2.4.3 Вхід до існуючого облікового запису

- Оберіть країну проживання.
- Введіть адресу електронної пошти.
- Введіть пароль та натисніть кнопку «Вхід».

При необхідності пароль можна відновити, натиснувши посилання “Forgot your password?” (Забули пароль?). На адресу електронної пошти, прив'язану до облікового запису, буде надіслано листа з інструкціями щодо зміни пароля.

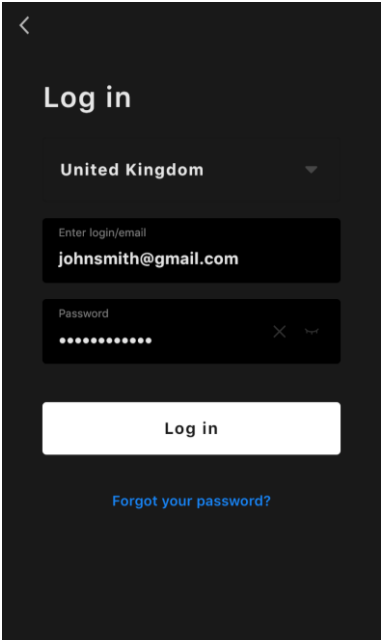

2.4.4 Процес підключення розумного еко-обігрівача

Існує кілька варіантів активації обігрівача у мобільному додатку «AENO»:

- перше підключення з автоматичним виявленням;
- подальше підключення у режимі автопошуку;
- подальше підключення у ручному режимі.

Перше підключення з автоматичним виявленням

ПРИМІТКА

Цей спосіб може використовуватися для активації у додатку після першого підключення обігрівача до електромережі.

1. Після входу до облікового запису натисніть на іконку «+» у вкладці “Home” (Дім).



2. Дочекайтеся появи спливаючого вікна із зображенням обігрівача та натисніть кнопку “Add” (Додати).

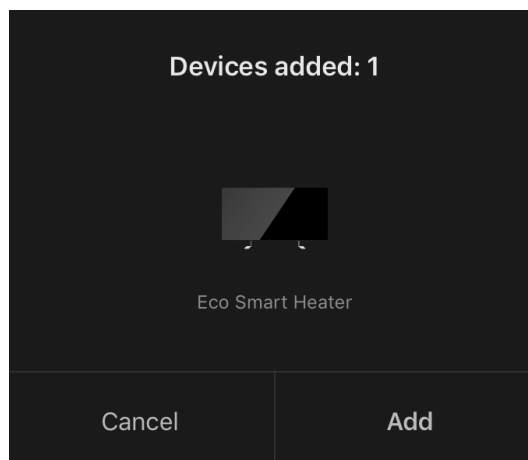

3. Введіть пароль до мережі Wi-Fi, до якої буде підключено пристрій (можна обрати іншу мережу, якщо вона є частотою 2,4 ГГц).

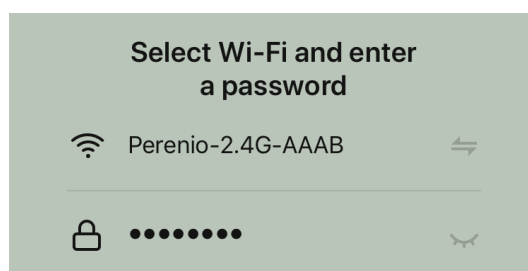

4. Дочекайтеся додавання пристрою до програми та натисніть “Next” (Далі).

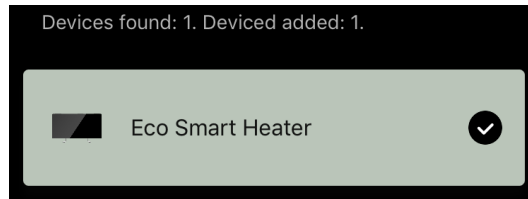

5. Вкажіть бажану назву для обігрівача та оберіть місце установки зі списку. Після цього натисніть “Done” (Готово).

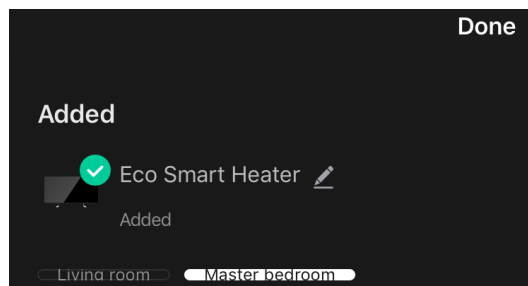

Подальше підключення в режимі автопошуку

ПРИМІТКА

Цей спосіб може використовуватися у всіх випадках, коли обігрівач перебуває в режимі сполучення.

1. Після входу до облікового запису натисніть на іконку «+» у вкладці “Home” (Дім).



2. Оберіть вкладку “Auto Search” (Автопошук) у верхній частині екрана.



3. Надайте програмі AENO всі доступи, що запитуються.
4. Дочекайтеся виявлення обігрівача та натисніть кнопку “Next” (Далі).

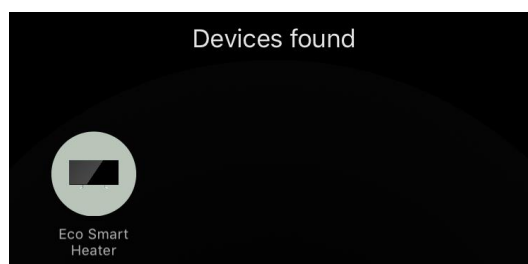

- Введіть пароль до мережі Wi-Fi, до якої буде підключено пристрій (можна обрати іншу мережу, якщо вона є частотою 2,4 ГГц).

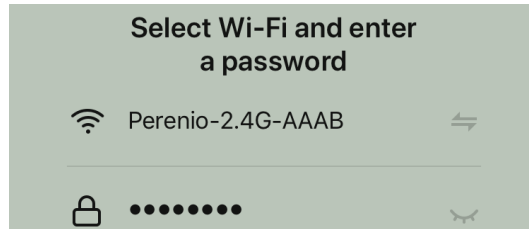

- Дочекайтеся додавання пристрою до програми та натисніть "Next" (Далі).

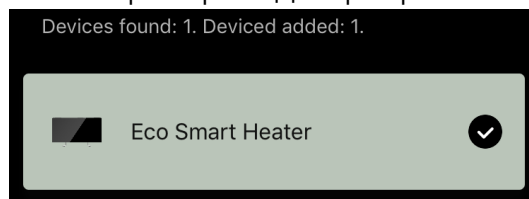

- Вкажіть бажану назву для обігрівача та оберіть місце установки зі списку. Після цього натисніть "Done" (Готово).

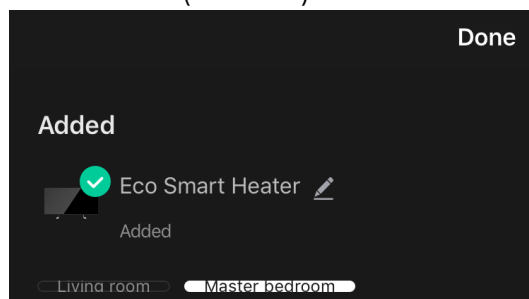

Подальше підключення у ручному режимі

ПРИМІТКА

Цей спосіб може використовуватися у всіх випадках, коли обігрівач знаходиться в режимі сполучення, а також якщо пристрій не було автоматично виявлено за інших способів підключення.

- Після входу до облікового запису натисніть на іконку «+» у вкладці "Home" (Дім).



- Оберіть вкладку «Вручну» вгорі екрана, а потім категорію "Heater" (Обігрівач).

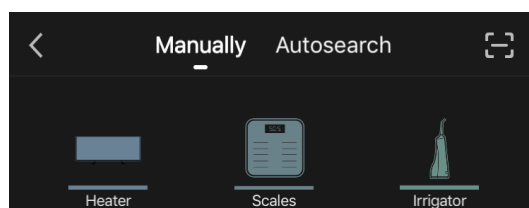

3. Увімкніть обігрівач, для чого одноразово натисніть кнопку живлення. Світлодіодний індикатор світиться зеленим.
4. Після цього натисніть і утримуйте кнопку живлення, доки світлодіодний індикатор не почне блимати фіолетовим кольором.
5. На екрані з інструкцією з підключення підтвердьте, що індикатор блимає фіолетовим кольором, і натисніть кнопку "Next" (Далі).

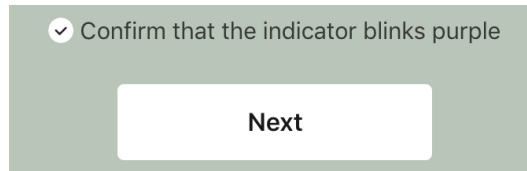

6. Дочекайтесь виявлення обігрівача та натисніть на іконку «+» поряд з його назвою.

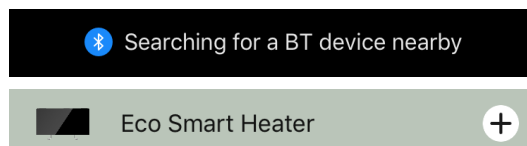

7. Введіть пароль до мережі Wi-Fi, до якої буде підключено пристрій (можна обрати іншу мережу, якщо вона є частотою 2,4 ГГц).

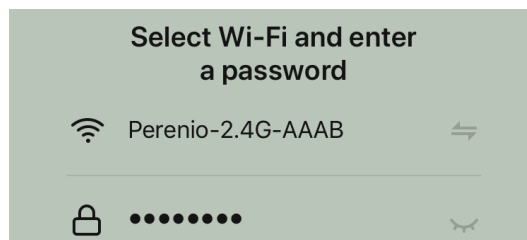

8. Дочекайтеся додавання пристрою до програми та натисніть "Next" (Далі).

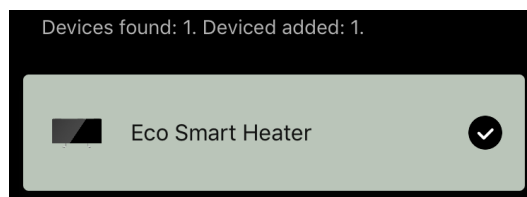

9. Вкажіть бажану назву для обігрівача та оберіть місце установки зі списку. Після цього натисніть "Done" (Готово).

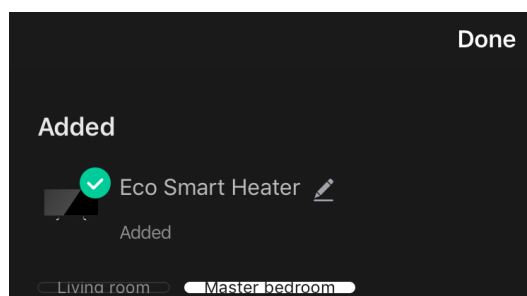

2.4.5 Панель керування еко-обігрівачем

Панель керування відображається, якщо натиснути на зображення у списку підключених пристроїв у вкладці “Home” (Дім).

У панелі керування користувач може:

- переглядати поточну температуру приміщення;
- задавати бажану температуру приміщення;
- вмикати та вимикати пристрій, обирати режим його роботи;
- встановлювати таймери та переглядати статистику енергоспоживання;
- змінювати налаштування.

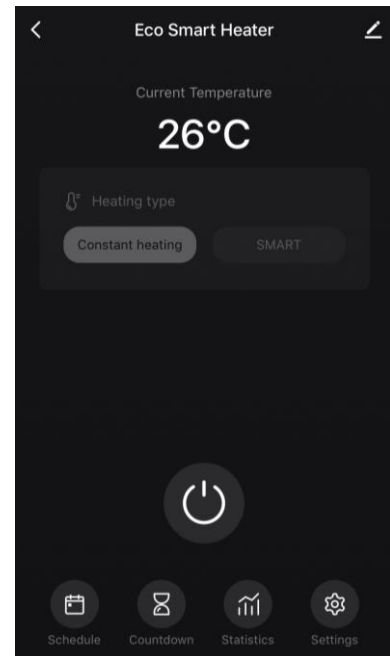

2.4.6 Вибір режиму керування

На панелі керування обігрівачем доступно два режими його роботи:

- постійне нагрівання – обігрівач включається та відключається користувачем самостійно, температура нагріву приміщення не регулюється;
- SMART – температура у приміщенні контролюється за допомогою вбудованого датчика. Задане користувачем значення підтримується без його участі: нагрівальний елемент вмикається або вимикається за необхідності.

ПРИМІТКА

За замовчуванням після першого підключення обігрівача буде виставлено ручний режим роботи.

Обрати режим роботи можна після увімкнення обігрівача. Увімкнути його можна вручну або з панелі керування, натиснувши кнопку живлення. 

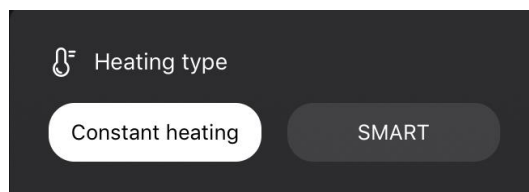

Налаштування режиму SMART

Режим SMART дозволяє встановити бажану температуру нагрівання приміщення від 0 до 40 °С.



ПРИМІТКА.

Якщо виставлена температура виявиться нижчою за поточну температуру в приміщенні, пристрій перейде в режимі очікування – нагрівання буде вимкнено.

Крок зміни бажаної температури становить 1 °С.

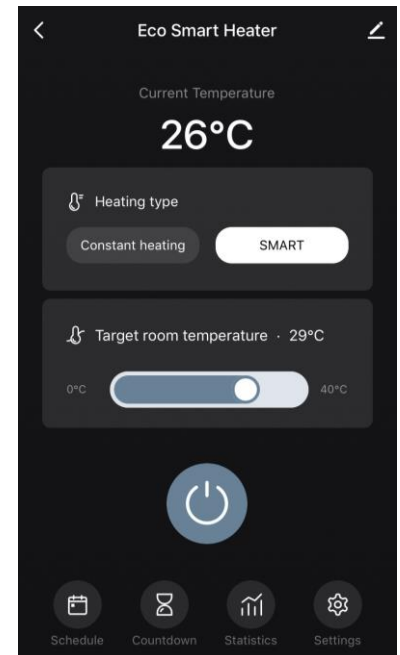

2.4.7 Створення графіка роботи обігрівача

Для роботи обігрівача за розкладом перейдіть у вкладку “Schedule” (Розклад) з панелі керування пристроєм.

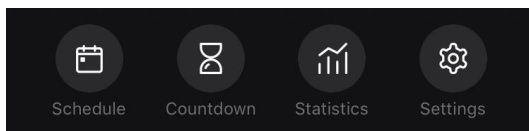

Далі слід натиснути кнопку “Add” (Додати).

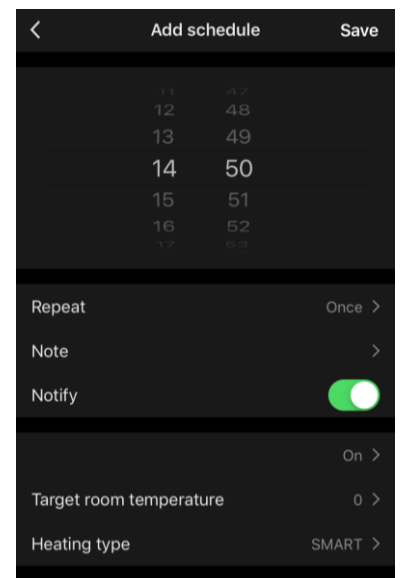

Доступні такі параметри графіка:

- час запуску,

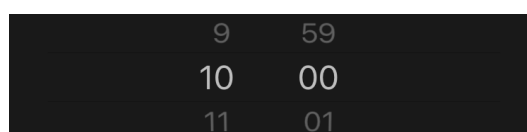

- повторення по днях тижня,

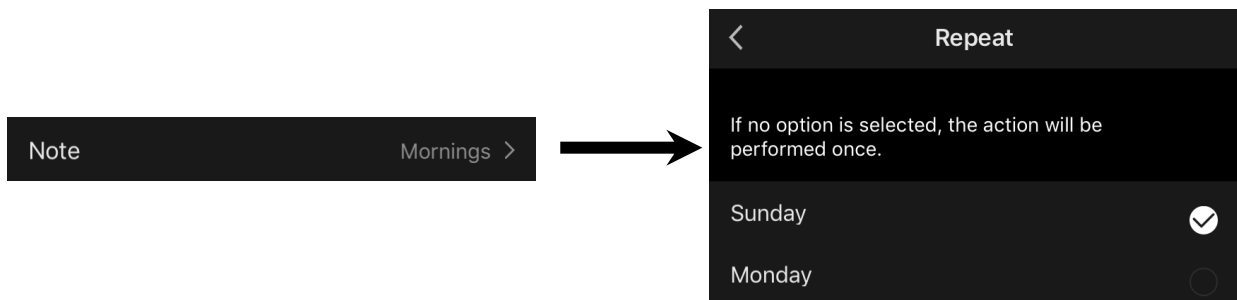

- введення примітки користувача, яка відобразиться у списку графіків та push-повідомленнях,

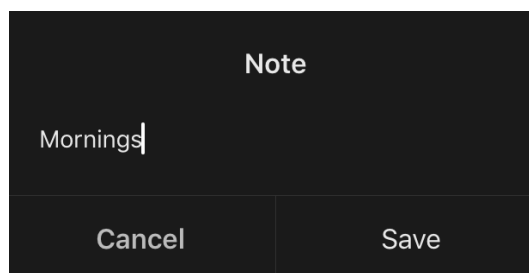

- необхідність отримувати push-повідомлення про запуск цієї події,



- дія, яка запускатиметься за часом (включення або вимкнення обігрівача),

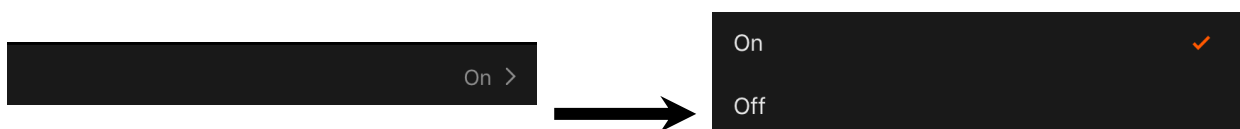

- бажана температура приміщення для графіка з включенням обігрівача

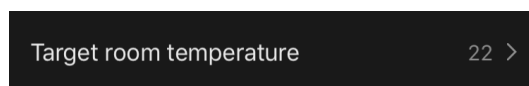

- тип нагріву для графіка з включенням обігрівача,

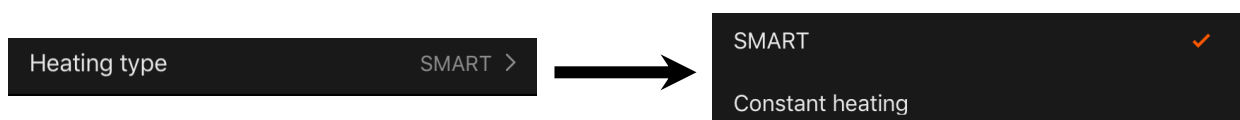

2.4.8 Налаштування таймера зворотного відліку

Таймер зворотного відліку дозволяє вимикати пристрій автоматично через зазначений проміжок часу в межах 24 (двадцять чотири) години.

Крок зміни часу становить 1 годину.

Щоб встановити таймер зворотного відліку, перейдіть у вкладку “Timer” (Таймер) на панелі керування обігрівачем.

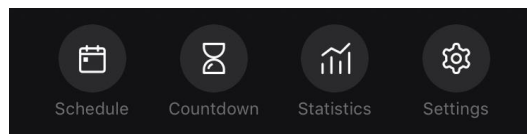

Таймер вважається активованим, якщо навпроти значення проміжку часу, через який вимкнеться обігрівач, встановлена галочка. Щоб зберегти налаштування таймера, натисніть кнопку “Done” (Готово).

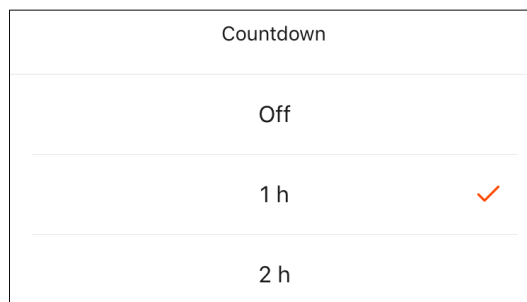

Час вимкнення пристрою відобразатиметься на панелі керування.

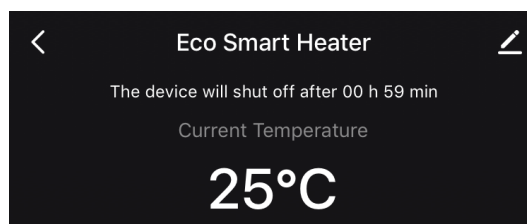

2.4.9 Статистика енергоспоживання та потужності

У розділі статистики можна переглянути такі відомості:

- поточна споживана електроенергія та потужність обігрівача;

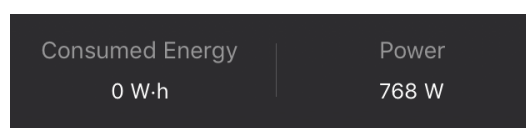

- графік статистики енергоспоживання та потужності за день або місяць;

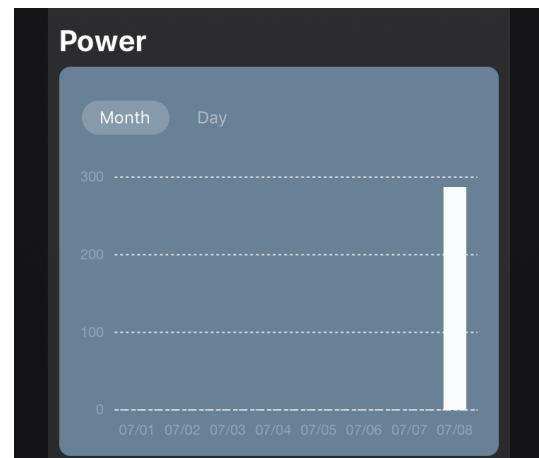
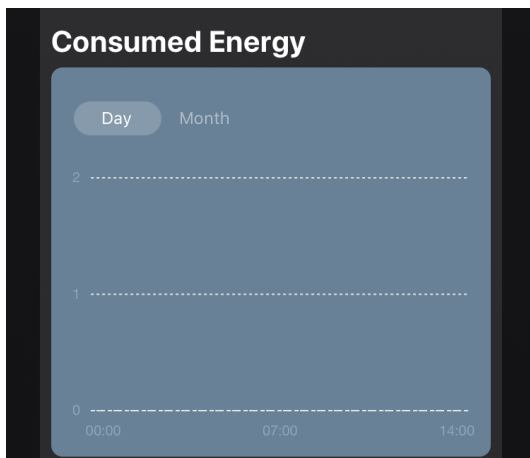

- список статусів обігрівача щодня з вказівником точного часу.



2.4.10 Зміна налаштувань

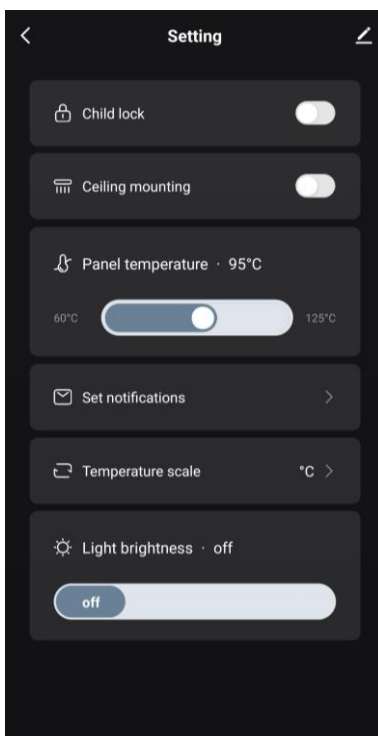

У вкладці «Налаштування» панелі керування обігрівачем користувач може здійснювати такі дії:

- активувати блокування дітей. При увімкненому блокуванні обігрівач не буде реагувати на натискання фізичних кнопок, все управління буде здійснюватися тільки через додаток;
- активувати функцію, необхідну для встановлення та експлуатації обігрівача на стелі;
- встановлювати бажану температуру нагріву панелі;
- налаштовувати отримання повідомлень;

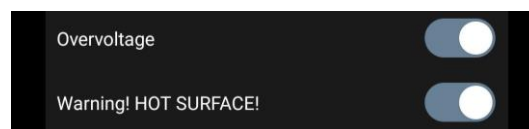

- вибирати температурну шкалу;
- регулювати рівень яскравості підсвічування або відключати кнопки.

2.4.11 Додаткове налаштування пристрою

Щоб відкрити вікно додаткових параметрів, натисніть значок  у верхньому правому куті панелі керування пристроєм.



На панелі додаткових налаштувань можна виконати таке:

- змінити заставку, назву та приміщення установки пристрою (за допомогою значка  у рядку з ім'ям обігрівача);
- About the device (Інформація про пристрій": переглянути довідкову інформацію про роботу пристрою;
- Scenarios and automations (Сценарії та автоматизація): переглянути сценарії, в яких використовується пристрій;
- Third-party services (Сторонні сервіси): інтегрувати обліковий запис із сервісами Alexa та Google Асистент для голосового керування пристроями;
- Notify when the device goes offline (Повідомляти про вихід із мережі): увімкнути або вимкнути надсилання push-повідомлень;
- Shared access (Загальний доступ): організувати доступ до керування пристроєм через інший обліковий запис, наприклад, для членів сім'ї (див. далі);
- Create group (Створити групу): об'єднати пристрої, щоб керувати ними у складі єдиної групи;
- Help & Support (Довідка і підтримка): отримати інформацію про найпоширеніші проблеми та способи їх вирішення;
- Add to home screen (Додати на головний екран): додати ярлик пристрою на домашній екран смартфона для швидкого доступу до панелі керування пристроєм;
- Checking the network (Перевірка мережі): запустити перевірку роботи мережі Wi-Fi, рівня сигналу та стану мережного підключення.

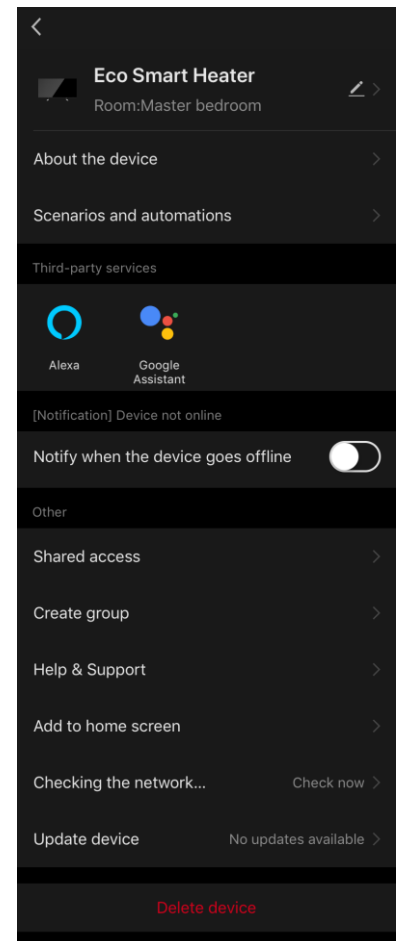

- Update device (Оновлення пристрою): перевірити та встановити актуальні оновлення для пристрою або активувати автоматичне оновлення;
- Delete device (Видалити пристрій): видалити пристрій із мобільного додатка.

Загальний доступ

У мобільному додатку AENO пристрій може бути підключений лише до одного облікового запису. Однак користувач може надати спільний доступ до цього пристрою іншим користувачам.

Через загальний доступ інші користувачі можуть керувати пристроєм, змінювати режими та налаштування роботи, але не можуть встановлювати або змінювати дані пристрою, створювати сценарії, видаляти пристрої із програми.

Щоб надати спільний доступ до пристрою, перейдіть до меню додаткових налаштувань пристроєм та оберіть “Shared access” (Спільний доступ).

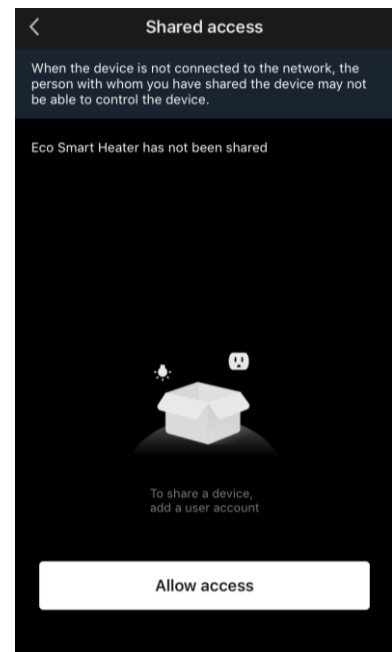

Натисніть «Надати доступ» і перейдіть до розділу “Share with the account AENO” (Надати спільний доступ для облікового запису).

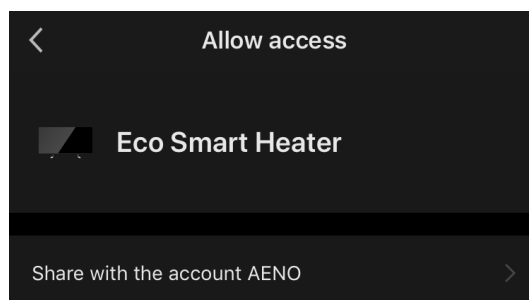

Оберіть країну проживання та адресу електронної пошти користувача, якій потрібно надати спільний доступ. Натисніть “Done” (Готово).

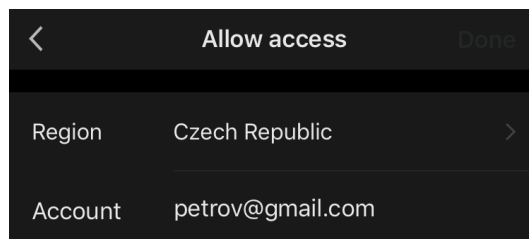

Потім у розділі “Shared access” (Спільний доступ) ще раз натисніть кнопку “Allow Access” (Надати доступ), а потім на іконку доданого користувача. З’явиться відповідне повідомлення, що доступ був успішно наданий.

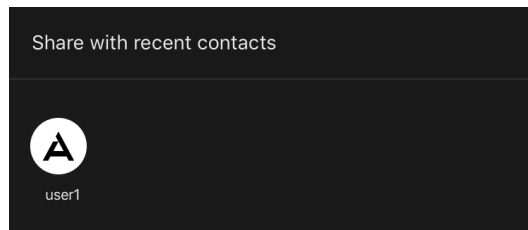

Інформація про користувача відобразиться у розділі “Shared access” (Спільний доступ).

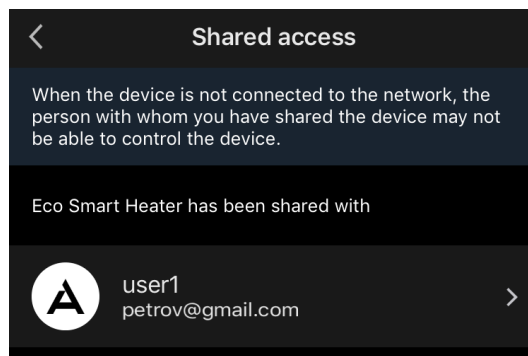

Натисніть рядок з доданим обліковим записом у цьому розділі, щоб встановити термін дії доступу або повністю скасувати спільний доступ.

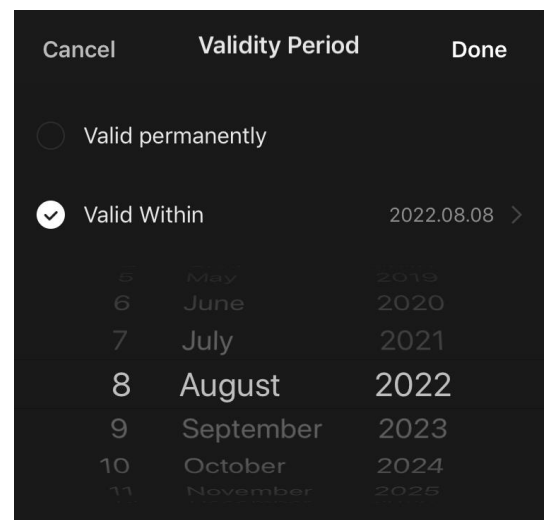
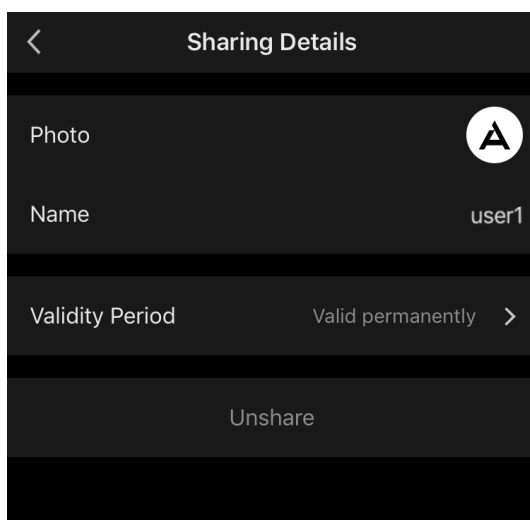

Цей обліковий запис буде доступний у вкладці “Home” (Дім) у розділі «Наданий доступ».

Створення груп

З AENO можна керувати як окремими пристроями, так і групами пристроїв.

Щоб об'єднати пристрої в групу, необхідно перейти до розділу “Create group” (Створити групу) та обрати зі списку обігрівачів, доступних для додавання, потрібні. Після цього натиснути “Save” (Зберегти).

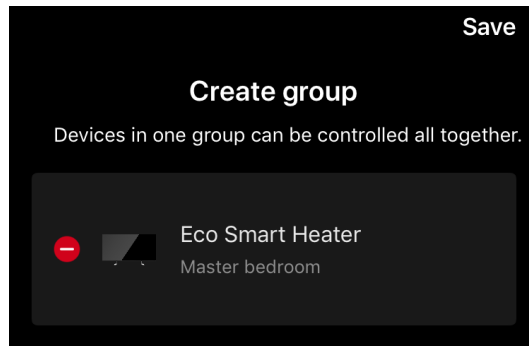

ПРИМІТКА

Об'єднувати в групи можна лише однотипні пристрої.

Задати бажану назву для групи та натиснути “Save” (Зберегти). Створена група з'явиться на вкладці “Home” (Дім).

ПРИМІТКА

Більш детальна інформація щодо функцій програми AENO міститься у відповідному повному посібнику, доступному для завантаження на сайті aeno.com.

2.4.12 Сценарії та автоматизація

У вкладці “Scenarios” (Сценарії) користувач може обрати умови для автоматизації та/або створювати та вручну запускати сценарії.

Автоматизація – це подія, яка запускається автоматично і виконується щоразу за дотримання зазначених у ній умов.

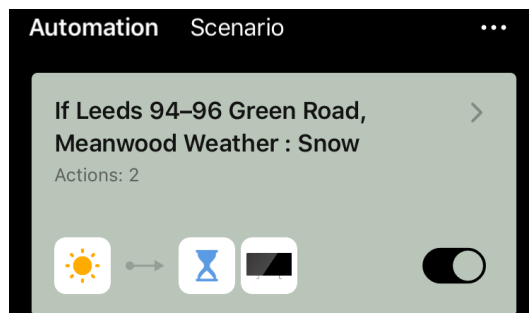

ПРИМІТКА

Інакше кажучи, це автоматичний сценарій.

Сценарій – це подія, яка запускається вручну за бажанням користувача і виконується один раз при дотриманні зазначених у ньому умов.

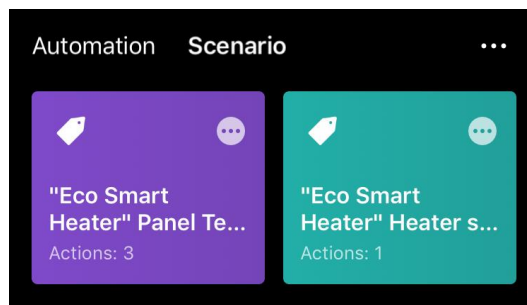
**ПРИМІТКА**

Інакше кажучи, це ручний сценарій.

Автоматизація (створення автоматичного сценарію)

- Перейдіть на вкладку “Scenarios” (Сценарії) та натисніть «+».
- Оберіть одну з умов запуску автоматичного сценарію.

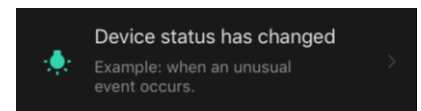
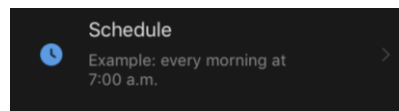
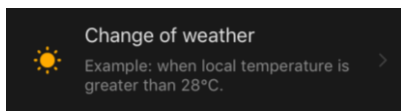

Change of weather (Погодні умови): сценарій буде запущено, коли погодні умови збігатимуться з обраним параметром. Наприклад, коли стане волого.

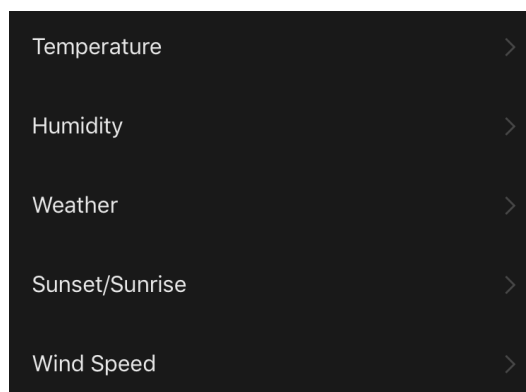
**ПРИМІТКА**

Для правильного запуску автоматизації слід обов'язково вказувати точну адресу місця, де необхідно зчитувати погодні умови.

Schedule (Часовий графік): сценарій буде запущено у певний час. Тут також можна встановити дні тижня для повторного виконання сценарію.

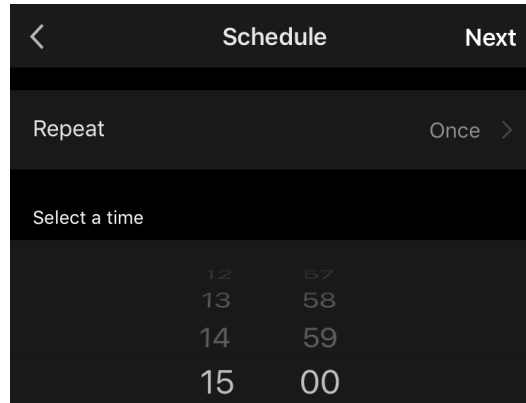

Device status (Статус пристрою): сценарій буде запущено після того, як буде обрано подію. Наприклад, після зниження температури в приміщенні до 19 °C або перевищенні заданого користувачем ліміту витрат електроенергії обігрівачем.

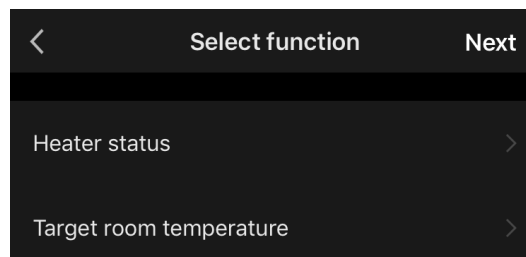

- Натисніть кнопку "Next" (Далі) вгорі екрана.

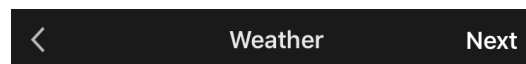

- Оберіть одну з дій, яка відбудеться при появі обраної вище умови:

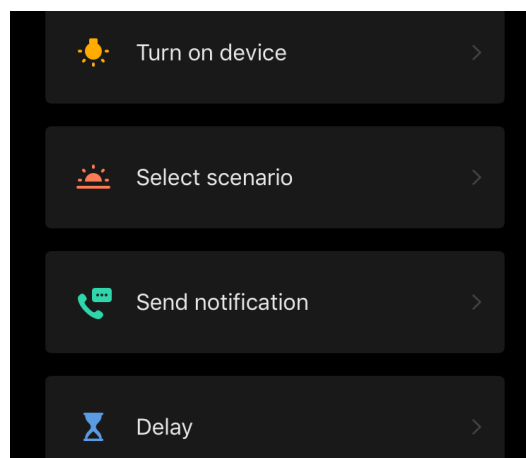

Device status (Статус пристрою): Обрана подія відбудеться. Наприклад, зміниться тип нагрівання або температура нагрівання панелі збільшиться до 100 °C.

Select scenario (Обрати сценарій): буде запущено попередньо створений сценарій або автоматизацію.

Send notification (Надіслати повідомлення): користувач отримає сповіщення через центр повідомлень.

Delay (Затримка): буде виставлено затримку у часі перед спрацюванням наступної дії. У цьому випадку необхідно додати ще одну дію після вказаної затримки.

- Натисніть кнопку "Next" (Далі) вгорі екрана.
- За потреби додайте додаткову умову та/або дію, натиснувши «+» у відповідному блоці.

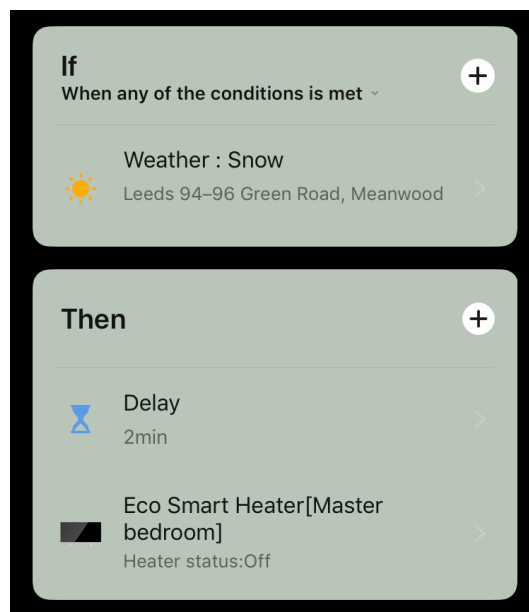

- Натисніть "Save" (Зберегти).
- Увімкніть створену автоматизацію, якщо потрібно.

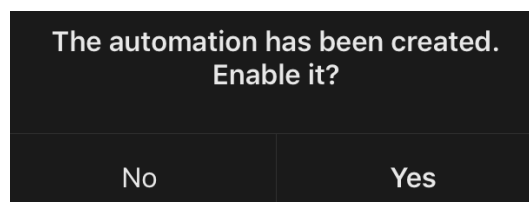

- Її також можна активувати у розділі “Automation” (Автоматизація).

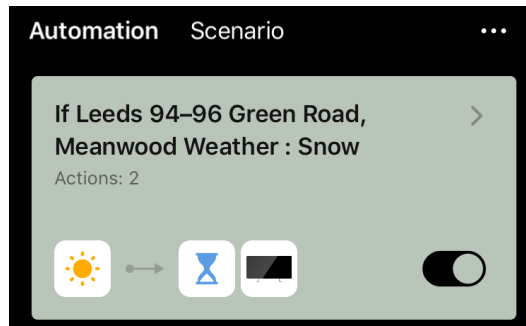

Сценарій (створення ручного сценарію)

- Перейдіть на вкладку “Scenarios” (Сценарії) та натисніть «+» .
- Оберіть умову “Execute scenario” (Виконати сценарій).

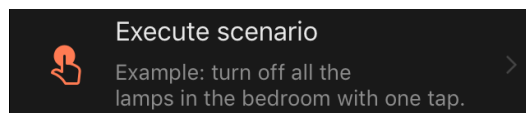

- Оберіть одну з дій, яка відбудеться після запуску сценарію:

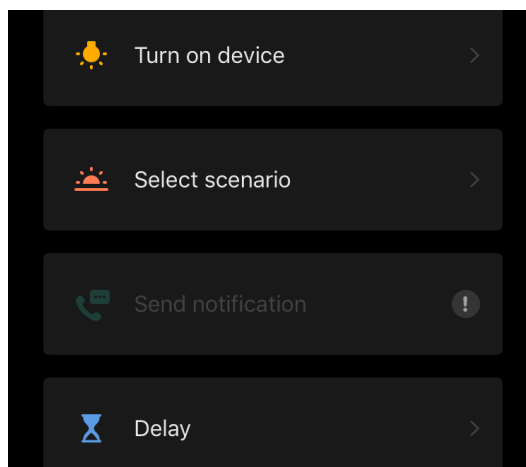

Device status (Статус пристрою): Обрана подія відбудеться. Наприклад, зміниться тип нагрівання або температура нагрівання панелі збільшиться до 100 °C.

Select scenario (Обрати сценарій): буде запущено попередньо створений сценарій або автоматизацію.

Delay (Затримка): буде виставлено затримку у часі перед спрацюванням наступної дії. У цьому випадку необхідно додати ще одну дію після вказаної затримки.

- Натисніть кнопку "Next" (Далі) вгорі екрана.
- За потреби додайте додаткову дію, натиснувши «+» у відповідному блоці.

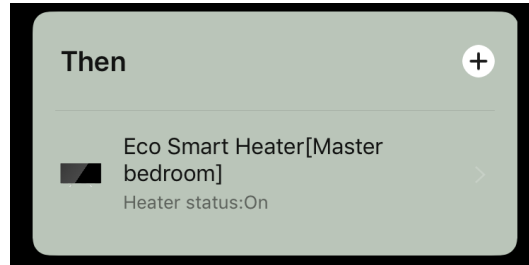

- Натисніть "Save" (Зберегти).
- Створений сценарій з'явиться у розділі "Scenario" (Сценарій).

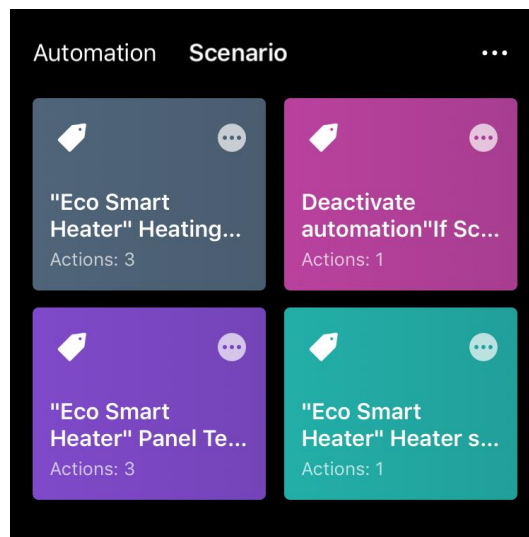

Щоб запустити сценарій, натисніть на його зображення у списку.

Щоб внести зміни до створеного сценарію, натисніть «•••» на ньому.

2.5 Режим захисту від дітей

Режим захисту від дітей передбачає блокування кнопки керування пристроєм через мобільний додаток.

ПРИМІТКА

Цей режим можна активувати лише віддалено після підключення пристрою до мобільного додатку.

Якщо режим активовано, то обігрівач буде видавати звуковий сигнал щоразу після натискання на кнопку на його корпусі. Сама кнопка буде заблокована.

Вимкнути режим захисту від дітей можна двома способами:

1. Віддалено через мобільний додаток AENO.
2. Вручну, натиснувши кнопку живлення 5 разів за 4 секунди.

2.6 Регулювання та відключення підсвічування кнопок

Рівень яскравості світлодіодного підсвічування кнопок на блоці керування пристроєм можна регулювати через мобільний додаток.

Доступні такі варіанти регулювання яскравості:

| Рівень яскравості | Інтенсивність підсвічування |
|----------------------------|-----------------------------|
| Максимальний | 100% |
| Середній | 50% |
| Низький (за замовчуванням) | 30% |
| Підсвічування вимкнено | 0% |

2.7 Віддалене керування через голосові помічники

Для керування обігрівачем через додаток Асистент Google або Amazon Alexa, він повинен бути попередньо активований в додатку AENO.

Детальна інструкція з керування обігрівачем за допомогою голосових помічників доступна для завантаження у відповідних виробників зазначених сервісів.

3 Технічне обслуговування та ремонт

Обігрівач AENO™ не потребує спеціального технічного обслуговування під час експлуатації. Проте з метою підтримки належного стану та стабільної роботи пристрою рекомендується періодично виконувати такі дії:

- дотримуватись правил безпечного використання пристрою;
- очищати корпус пристрою від забруднень та пилу (не менше одного разу на місяць протягом опалювального сезону);
- перевіряти наявність оновлень додатку (якщо на смартфоні не налаштовано автоматичне оновлення встановлених додатків);
- усувати механічні пошкодження пристрою (у сервісних центрах).

Ремонт обігрівача AENO™ здійснюється тільки в сервісних центрах.

У разі гарантійного ремонту або заміни необхідно звернутися до продавця з чеком та придбаним пристроєм.

Для отримання більш детальної інформації щодо заміни та ремонту обігрівача AENO™ слід звертатися до місцевого представника компанії або до служби техпідтримки через веб-сайт aeno.com.

4 Гарантійні зобов'язання

Термін служби пристрою – 3 (три) роки. Гарантія виробника на пристрій становить 3 (три) роки з моменту продажу товару в роздрібній мережі. Гарантія виробника на аксесуари складає 3 (три) роки з моменту продажу товару в роздрібній мережі.

Законодавством Вашої країни у сфері реалізації споживчих товарів Вам можуть бути надані інші права. Ця обмежена гарантія не впливає на такі права.

Виробник гарантує належне функціонування всіх матеріалів, компонентів та збирання продукції AENO™ за умови дотримання правил експлуатації, встановлених у посібнику користувача пристрою протягом гарантійного терміну.

Для гарантійної заміни пристрій повинен бути повернений компанії-продавцю разом із чеком, що підтверджує факт покупки.

Недоліками товару не є:

- запах нового пластику чи гуми, що видає пристрій протягом перших днів експлуатації;
- зміна відтінку кольору, глянцею частин обладнання у процесі експлуатації;
- шуми (що не виходять за межі санітарних норм), пов'язані з принципами роботи окремих компонентів, а саме:
 - вентиляторів;
 - водяних клапанів;
 - електричних реле;
 - електродвигунів;
 - ременів;
 - компресорів;
- шуми, спричинені природним зносом (старінням) матеріалів, а саме:
 - потріскування при нагріванні/охолодженні;
 - скрипи;
 - незначний стукіт рухомих механізмів;
- необхідність заміни витратних матеріалів і швидкозношуваних частин, що стали непридатними в результаті їх природного зносу.

4.1 Сервісні центри AENO™

Зі списком міст, в яких представлений сервіс виробника, можна ознайомитись на сайті компанії aeno.com.

4.2 Порядок гарантійного обслуговування

У разі виявлення ймовірного недоліку або дефекту пристрою покупцю необхідно до закінчення гарантійного терміну звернутися до авторизованого сервісного центру та надати наступне:

1. Пристрій з ймовірним недоліком або дефектом.
2. Оригінал документа, що підтверджує придбання.

За відсутності авторизованого сервісного центру покупець повинен звернутися в магазин, де був куплений пристрій.

Гарантійне обслуговування не поширюється:

- на роботи із регулювання, налаштування, чищення та іншого догляду за виробом, обумовлені в цьому посібнику користувача;
- на роботи із заміни витратних матеріалів (елементів живлення, фільтрів, лампочок освітлення, мішків-пилосбірників тощо), обумовлені в цьому документі.

4.3 Обмеження відповідальності

Гарантійному обслуговуванню протягом гарантійного терміну підлягають вироби, які мають дефекти виробництва. При цьому гарантійний термін продовжується на період, що дорівнює тривалості ремонту.

Продукція AENO™ не підлягає безплатному гарантійному обслуговуванню при виявленні таких пошкоджень або дефектів:

- пошкодження, спричинені дією непереборної сили, нещасними випадками, недбалістю, навмисними чи необережними діями (бездіяльністю) покупця або третіх осіб;
- пошкодження, спричинені впливом інших предметів, включаючи, крім іншого, вплив вологи, вогкості, екстремальних температур або умов навколишнього середовища (або у разі їх різкої зміни), корозії, окислення,

потрапляння їжі або рідини та вплив хімікатів, тварин, комах та продуктів їх життєдіяльності;

- якщо пристрій (приладдя, компоненти) було розкрито (порушено цілісність пломб), змінено або відремонтовано іншою особою, крім авторизованого сервісного центру, або з використанням несанкціонованих запасних частин;
- дефекти або пошкодження, завдані неправильною експлуатацією пристрою, використанням не за призначенням, включаючи використання, що суперечить посібникам з експлуатації;
- дефекти, спричинені природним зношуванням товару, включаючи сумки, корпуси, набори батарей або посібники з експлуатації;
- якщо серійний номер (заводські наклейки), дата виробництва або найменування моделі на корпусі пристрою були будь-яким чином видалені, стерті, пошкоджені, змінені або нерозбірливі;
- у разі порушення правил та умов експлуатації, а також встановлення пристрою, викладених у посібнику з експлуатації;
- тріщини та подряпини, а також інші дефекти, отримані в результаті транспортування, експлуатації покупцем або недбалим поведінням з його боку;
- механічні пошкодження, що виникли після передачі пристрою користувачеві, включаючи пошкодження, заподіяні гострими предметами, згинанням, стисненням, падінням тощо;
- пошкодження, спричинені невідповідністю стандартам параметрів живильних, телекомунікаційних, кабельних мереж та зовнішніх факторів.

Ця обмежена гарантія є виключною і єдиною гарантією, що надається, яка замінює будь-які інші явні та передбачувані гарантії. Виробник не надає жодних гарантій, будь то явних або непрямих, що виходять за рамки опису, що міститься в даному документі, включаючи непряму гарантію товарної придатності та відповідності певному призначенню. На розсуд покупця залишається використання несправного, дефектного та неприпустимого застосування пристрою. Виробник не несе відповідальності за шкоду, заподіяну іншій власності через будь-які дефекти пристрою, втрату пристроєм корисності, втрату часу, а також за будь-яку особливу, випадкову, опосередковану або непряму шкоду, штрафні збитки та втрати, включаючи, крім іншого, комерційні збитки, втрату прибутку, втрачену вигоду, втрату конфіденційної чи іншої інформації, збитки, спричинені перервами в комерційній чи виробничій діяльності через те, що пристрій був визнаний несправним, з дефектами та неприпустимим до застосування.

ПРИМІТКА

Виробник не випускає обладнання для сфери «життєво важливих завдань». Під пристроями для «життєво важливих завдань» маються на увазі системи життєзабезпечення, медичне обладнання, медичні пристрої, пов'язані з імплантацією, комерційні перевезення, ядерне обладнання або системи та будь-які інші сфери застосування, де відмова обладнання може завдати шкоди здоров'ю людини або призвести до її смерті, а також до пошкодження майна.

5 Зберігання, транспортування та утилізація

Пристрій не призначений для використання в зонах із впливом небезпечних та шкідливих виробничих факторів.

Тривале зберігання допускається лише у заводській упаковці, у темних, сухих, чистих, добре вентиляованих та закритих приміщеннях. Щоб уникнути пошкодження скляного нагрівального елемента, рекомендується зберігати вироби в один ярус у вертикальному або горизонтальному положенні.

Відповідно до правил поводження з відходами електричного та електронного обладнання (WEEE)* всі електричні та електронні пристрої після закінчення терміну служби підлягають роздільному збору і не можуть бути утилізовані разом з несорттованими побутовими відходами.

Деталі пристроїв, що прийшли в непридатність, повинні бути відокремлені та відсортовані за типом матеріалу. Таким чином, кожен користувач може сприяти повторному використанню, переробленню та іншим формам відновлення відходів електричного та електронного обладнання. Правильний збір, переробка та утилізація даних пристроїв допоможуть уникнути потенційного впливу шкідливих речовин, що містяться в їх складі, на навколишнє середовище та здоров'я людини.

Для утилізації пристрою його необхідно повернути в пункт продажу або місцевий пункт збору та переробки відходів, рекомендований державою або місцевими органами влади. Утилізація здійснюється згідно з чинним законодавством та приписами відповідної країни.

Для отримання більш детальної інформації про способи правильної утилізації пристрою можна звернутися до постачальника пристроїв, у службу утилізації відходів або представників місцевої влади, які відповідають за утилізацію відходів.

ПРИМІТКА

При транспортуванні та зберіганні пристроїв необхідно дотримуватись температурного та вологого режимів, зазначених у відповідних таблицях технічних характеристик цього документа.

* Відходи електричного та електронного обладнання, або WEEE, означають електричне або електронне обладнання, що було у використанні, включаючи всі компоненти, вузли, витратні матеріали, які є частиною обладнання на момент його зняття з експлуатації (у тому числі батарейки/акумуляторні, що входять до комплекту) батареї (за наявності), компоненти, що містять ртуть та ін.).

Пристрій може перевозитися будь-яким видом критих транспортних засобів (у залізничних вагонах, закритих автомашинах, герметизованих опалювальних відсіках літаків і т.д.) відповідно до вимог діючих нормативних документів, що застосовуються до крихких вантажів, що піддаються впливу вологи. Під час транспортування обігрівач та аксесуари до нього повинні знаходитись у заводській упаковці.

Аналогічні вимоги чинних нормативних документів застосовуються до умов зберігання пристрою на складі постачальника.

При необхідності зміни місцезнаходження обігрівача у зібраному вигляді тримайте його за ніжки, призначені для установки для підлоги.

Не можна утилізувати пристрій разом з невідсортованими побутовими відходами, оскільки це завдасть шкоди навколишньому середовищу.

Для утилізації пристрою його необхідно передати в місцевий пункт переробки.

Щоб отримати докладніші відомості про переробку цього пристрою, зверніться до служби ліквідації побутових відходів.

6 Інша інформація

Відомості про виробника

| | |
|----------------------|--|
| Назва | ASBISc Enterprises PLC |
| Адреса | 43 Kolonakiou Street, Diamond Court, Agios Athanasios, 4103 Limassol, Cyprus (Кіпр) |
| Контактна інформація | Тел.: +357-25857090 asbis.com |

Відомості про компанію-імпортера

| | |
|----------------------|---------------------------------------|
| Назва | ТОВ ПІІ «АСБІС-УКРАЇНА» |
| Адреса | Україна, 03061, Київ, вул. Газова, 30 |
| Контактна інформація | Тел.: +380 (44) 455 4411 www.asbis.ua |

Відомості про організацію, що здійснює гарантійне обслуговування та приймає претензії щодо якості

Список даних організацій регулярно оновлюється, тому актуальні дані розміщуються на веб-сайті aeno.com у розділі «Сервіс та гарантія».

Відомості про отримані сертифікати та декларації про відповідність

| | |
|-------------|---|
| Сертифікати | Сертифікат відповідності TUV NORD 2207604707E/L22/87020 від 22.08.2022р. Сертифікат експертизи типу №UA.TR.130.0853-22 від 02.09.2022 р. |
| Декларації | Декларація про відповідність (CE) від 17.08.2022р. Декларація про відповідність (RoHS) від 17.08.2022р. Декларація про відповідність UKCA від 18.06.2022 р. Декларація про відповідність LVD, EMC, RED №310820020001 від 31.08.2022 р. Декларація про відповідність технічному регламенту України від 31.08.2022 р. |
| Інше | Звіт TUV NORD 2207604707E/45045/TR/22 |

7 Пошук та усунення несправностей

У таблиці нижче наведено типові помилки та проблеми, що виникають при підключенні та налаштуванні обігрівача.

Таблиця 5 – Типові помилки та способи їх усунення

| № | Проблема | Можливі причини | Рішення |
|---|---|---|---|
| 1 | Обігрівач не вмикається | Розетка, до якої підключається обігрівач, знеструмлена чи несправна; пошкодження мережевого шнура або вилки | Перевірте напругу в мережі або переконайтеся, що розетка справна; перевірте цілісність мережевої вилки та шнура |
| 2 | Обігрівач не гріє у включеному стані | Бажана температура встановлена неправильно | Підвищіть бажану температуру вище за поточну |
| 3 | Обігрівач не реагує на команди із програми | Перервалосся мережеве підключення | Відновіть підключення пристрою та телефону до точки доступу Wi-Fi |
| 4 | Обігрівач не реагує на натискання кнопки живлення, і при натисканні видається звуковий сигнал | Увімкнено режим захисту від дітей | Вимкнути режим через мобільний додаток або вручну, натиснувши на кнопку живлення 5 разів за 4 секунди |
| 5 | Під час роботи обігрівач видає звукові сигнали та кнопка живлення блимає червоним кольором. | Перекидання обігрівача, тобто. відхилення площини панелі від вертикального положення більше ніж на 45° | Поверніть обігрівач у вертикальне положення |

| № | Проблема | Можливі причини | Рішення |
|---|---|--|--|
| 6 | Кнопка живлення обігрівача блимає червоним кольором | Спрацював захист від перегріву панелі або стрибка напруги в мережі | Натиснути на кнопку живлення 5 разів за 4 секунди |
| | | Несправність датчика температури панелі або датчика температури приміщення | |
| 7 | Обігрівач погано прогріває приміщення | Площа приміщення перевищує 30 м ² або рівень теплової ізоляції приміщення недостатньо високий | Змінити місце встановлення пристрою або покращити рівень теплоізоляції приміщення |
| 8 | Обігрівач споживає значно більше, ніж 160 Вт·ч | Пристрій використовується в ручному режимі, або надто висока температура панелі | Включити режим SMART через мобільний додаток та виставити температуру панелі на 60 °C |
| 9 | Отримання повідомлень від пристрою про надмірну напругу | Стрибки напруги в електромережі | Зверніться до постачальника послуг або зверніться до кваліфікованого електрика для усунення проблем із проводкою |

8 Глосарій

| | |
|--------------|---|
| Amazon Alexa | Віртуальний асистент, який може прослуховувати голосові команди користувача та реагувати на них певними повідомленнями |
| IoT | "Інтернет речей" (з англ. "Internet of Things") - це мережа пов'язаних через інтернет пристроїв, здатних збирати дані та обмінюватися даними, що надходять з вбудованих сервісів |
| IP44 | Ступінь захисту, що означає, що пристрій захищений лише від випадкових бризок (невеликої кількості вологи). Вона дозволяє використовувати вироби переважно у приміщеннях із підвищеним рівнем вологості. Для використання на вулиці просто неба пристрої з IP44 не призначені, оскільки від дощу, снігу або великої кількості пилу вони не захищені |
| WEEE | Відходи електричного та електронного обладнання означають електричне або електронне обладнання, що було у використанні, включаючи всі компоненти, вузли, витратні матеріали, які є частиною обладнання на момент його зняття з експлуатації (у тому числі батарейки, що входять до комплекту// акумуляторні батареї (за наявності), компоненти, що містять ртуть та ін.). |

A E N O

SEASONAL