

AENO



reddot winner 2023
smart product



Упутство за инсталацију и коришћење паметног премиум еко-грејача АЕНО™

Модели: AGH0001S (-IT, -CH, -UK, -SA), AGH0002S (-IT, -CH, -UK, -SA), AGH0003S (-IT, -CH, -UK, -SA), AGH0004S (-IT, -CH, -UK, -SA), AGH0005S (-IT, -CH, -UK, -SA)

(укључујући горе наведене моделе са завршетком "-А")

Увод

AENO™ грејач је намењен за загревање стамбених и пословних просторија.

Ово упутство садржи детаљан опис уређаја, као и упутства за подешавање и рад.

Ауторска права

Ауторско право © ASBISc Enterprises PLC. Сва права задржана.

Заштитни знак AENO™ је у власништву компаније ASBIS GROUP OF COMPANIES (у даљем тексту – ASBIS).

Сви заштитни знакови и називи, као и логотипи и други симболи који се овде помињу, власништво су њихових одговарајућих власника*.

Материјали достављени под називом AENO™ и садржани у овом приручнику заштићени су међународним и локалним законима, укључујући законе о ауторским и сродним правима.

Све могуће референце на друге називе компанија, брендова и опреме у овом документу су искључиво у сврху објашњења и описа рада уређаја и не крше ничија права интелектуалне својине.

Свако умножавање, копирање, објављивање, даља дистрибуција или јавно приказивање материјала представљених у овом документу (у целини или делимично) дозвољено је само након добијања одговарајуће писмене дозволе од носиоца ауторских права.

Свако неовлашћено коришћење материјала из овог приручника може довести до грађанске одговорности и кривичног гоњења прекршиоца у складу са важећим законом.

* Google Play и Google Home су заштитни знакови компаније Google Inc., App Store је регистровани заштитни знак компаније Apple Inc., Amazon Alexa је регистровани заштитни знак компаније Amazon Technologies, Inc.

Одговорност и техничка подршка

Овај документ је припремљен у складу са свим потребним законским захтевима и садржи детаљне, потпуне и разумљиве информације о раду и одржавању. Информације су актуелне на датум наведен у документу. Строго придржавање упутстава садржаних у овом приручнику је од суштинског значаја за исправан, поуздан и безбедан рад уређаја.

Ово упутство, као и кратки кориснички водич, саставни су део уређаја и увек треба да буду доступни кориснику као референтна документација.

ASBIS задржава право да модификује уређај и врши измене и допуне овог документа без претходног обавештења корисника и није одговоран за могуће негативне последице које произилазе из употребе застареле верзије документа, као и за евентуалне техничке и типографске грешке или пропусти или случајна или повезана оштећења која могу бити последица преноса овог документа или коришћења уређаја.

Ако постоје неслагања у језичким верзијама документа, руска верзија овог приручника ће имати предност.

ASBIS не даје никакву гаранцију било које врсте у вези са материјалом који се овде налази, укључујући, али не ограничавајући се на, могућност продаје и прикладност за одређену примену.

За сва техничка питања контактирајте свог локалног представника ASBIS-а или одељење техничке подршке на веб локацији aeno.com. Најчешћи проблеми су описани у одељку 7 "Решавање проблема" овог документа.

На веб страници aeno.com/documents можете преузети најновију верзију овог упутства.

Информације о корисницима, укључујући њихове личне податке, заштићене су од неовлашћеног приступа и откривања у складу са захтевима GDPR-а. Са политиком приватности можете да се упознате на веб страници aeno.com/privacy-policy.

Усклађеност са стандардима



Уређај има CE сертификат и усклађен је са следећим директивама Европске уније:

- Директива 2014/30/EU о електромагнетној компатибилности;
- Директива 2014/35/EU о нисконапонској опреми;
- Директива 2014/53/EU о радио опреми;
- Директива 2009/125/EU о екодизајну.

Тестирано од стране TÜV NORD-а у складу са Директивом 2014/35/EU.



Уређај је у складу са захтевима UKCA за означавање за продају уређаја у Великој Британији.



Уређај је прошао све процедуре оцењивања утврђене техничким прописима Царинске уније и усклађен је са стандардима земаља Царинске уније.



Уређај је усаглашен са захтевима Директиве RoHS 2011/65/EU, укључујући захтеве Директиве 2015/863/EU, о ограничењу штетних супстанци.



Национални знак усаглашености Украјине, који означава да уређај испуњава све потребне техничке прописе



Симбол прецртане канте за отпад се користи за означавање електричне и електронске опреме и означавање одвојеног сакупљања.

Симбол је у складу са Директивом 2012/19/EU о отпадној електричној и електронској опреми (WEEE)* и означава да се ова опрема мора одвојено сакупљати на крају свог радног века и да се мора одлагати одвојено од несортираног кућног отпада.

У циљу заштите животне средине и здравља људи, искоришћена електрична и електронска опрема се одлаже у складу са одобреним смерницама за безбедно одлагање.

	AT	BA	BE	BG	CH	CZ	CY	DE	DK	EE	ES
	FI	FR	GR	HR	HU	IE	IT	KZ	LT	LV	LU
	MT	NL	NO	PL	PT	RO	RS	SE	SK	SL	UK

Поједностављена изјава о усаглашености

Овим ASBISc изјављује да је уређај описан у овом документу у складу са Директивом 2014/53/EU. Комплетан текст Изјаве о усаглашености може се наћи на следећој адреси:

aeno.com/userfiles/files/Certificates/CE/Heater.pdf.

Ограничења и упозорења

Пре инсталирања и коришћења уређаја требате пажљиво прочитати информације садржане у овом одељку документа.

УПОЗОРЕЊЕ!

Да бисте избегли прегревање, не покривајте грејач.

УПОЗОРЕЊЕ!

Не постављајте грејач директно испод утичнице.

УПОЗОРЕЊЕ!

Немојте користити грејач ако су стаклене плоче оштећене.

ПАЖЊА!

Упозорења, мере опреза и упутства садржани у овом документу не могу да покрију све могуће опасне ситуације. Водите се здравим разумом када користите уређај.

Симболи и знакови упозорења



Вруће површине. Опасност од опекотина при контакту са врућим површинама. Не додирујте грејну плочу док се потпуно не охлади и пазите да кабл за напајање не дође у контакт са њом



Да бисте избегли прегревање, немојте покривати уређај, немојте сушити одећу на њему



Уређај је намењен само за унутрашњу употребу

IP44

Степен заштите кућишта уређаја, пружа заштиту од продирања чврстих предмета већих од 1 мм, као и од капљица и прскања који падају под било којим углом



Икона општег упозорења



Уређај је класе II за заштиту од струјног удара (двоструко изолован)



Немојте поправљати уређај јер то може довести до струјног удара или других повреда што ће да поништи гаранцију произвођача



Не излажите уређај течностима



Икона еколошке ознаке за амбалажу која се може рециклирати



Рециклабилна амбалажа од валовитог картона



Одсуство покретних делова у дизајну уређаја спречава стварање прашине



Индикација да се уређај може покварити или оштетити непажљивим руковањем



Индикација да уређај мора бити заштићен од влаге



Састав материјала од којих је направљен уређај не садржи токсичне супстанце и материјале



Функција одржавања подешене температуре (са даљинским управљачем)



Уређај је сертифициван у складу са стандардима који се примењују у земљама у којима се продаје



Паковање је у складу са RoHS & REACH и не садржи забрањене материјале



Иновативни развој



Произвођач сировина за производњу амбалаже је сертифициван од стране Forest Stewardship Council (FSC™)



Произвођач амбалажних сировина потврђује одговорно управљање шумама

Правила сигурне употребе

1. Пажљиво прочитајте информације у овом параграфу. Уређај се мора инсталирати и користити стриктно у складу са упутствима датим у овом документу. Непоштовање ових упутстава може довести до повреда, пожара и/или оштећења имовине.
2. Уређај је дизајниран за коришћење у просторији са температуром ваздуха од 0 °C до +40 °C.
3. Уређај није намењен за употребу у експлозивним, комерцијалним, индустријским или пољопривредним просторима и објектима - само у стамбеним просторима као додатни извор грејања.
4. Када користите уређај, утикач његовог кабла за напајање мора увек бити чврсто утакнут у утичницу, у супротном може доћи до прегревања утичнице.
5. Не постављајте грејач на места која су доступна деци и кућним љубимцима, јер додир са уређајем може довести до опекотина.
6. Коришћење уређаја је дозвољено само ако се поштују правила за његову уградњу на носаче или посебне ноге које су укључене у пакет испоруке.
7. Куке и типле укључене у пакет испоруке су намењене за монтажу уређаја само на армиранобетонски зид. Приликом монтаже на другу врсту зида, треба да изаберете одговарајуће причвршћиваче погодни за зид и уређај тежином више од 10 кг. Произвођач није одговоран за било какву штету насталу употребом неодговарајућих причвршћивача.
8. Место уградње уређаја треба да буде равно, без савијања и избочина (равна вертикална или хоризонтална површина). Уређај који је у погрешном положају (са прикљученим напајањем) емитоваће кратке звучне сигнале.
9. Ако монтирате уређај на зид, немојте га савијати или на други начин користити силу да бисте га инсталирали на завртње.
10. Када померате уређај, држите га само за држаче на задњој страни уређаја. Не померајте укључен и врућ уређај држећи га за стаклену плочу.
11. Приликом повезивања уређаја на електричну мрежу строго се препоручује да обезбедите брз и лак начин да га искључите из извора напајања.
12. **Не монтирајте уређај директно испод или поврх електричне утичнице!**
13. **Пазите да кабл за напајање не дође у додир са грејном плочом!**

14. Да бисте избегли преоптерећење електричне мреже и изазивање пожара, немојте користити продужни кабл за повезивање уређаја на извор напајања, нити прикључивати уређај на исту електричну утичницу заједно са другим кућним апаратима.
15. Не додирујте грејну плочу уређаја током његовог рада.
16. Немојте користити уређај ако је оштећен или напукао, или ако постоје видљиве назнаке оштећења на било ком другом елементу његове конструкције, као што је кабл за напајање.
17. Кабл за напајање не сме да додирује зрачећи панел. Не прекривајте кабл за напајање простиркама, водилицама или сличним покривачима, нити га стављајте испод намештаја или уређаја, или тамо где се може спотакнути.
18. Ако је кабл за напајање оштећен, смеју га заменити само овлашћени сервиси или неко друго овлашћено лице.
19. Немојте ударати, бацати, растављати уређај или покушавати да га сами поправите. Забрањено је користити уређај ако једном пао.
20. Не излажите уређај директној сунчевој светлости, влази, уљима, хемијским или другим органским течностима или вибрацијама.
21. Немојте користити уређај у запаљивом, експлозивном и/или прашњавом амбијенту или у амбијенту који би изазвао корозију његових материјала.
22. Никада не постављајте грејач на место где би могао да падне у каду или другу посуду са водом.
23. Забрањено је сушити одећу и друге ствари помоћу уређаја, као и постављати га на удаљености мањој од 1 м од било које тканине, украсних предмета и других запаљивих предмета. **ПАЖЊА!** Кршење ових препорука је на ризик корисника па произвођач није одговоран за било какву штету узроковану оваквим кршењем.
24. Користите уређај на удаљености од најмање 1,5 м од људи и животиња.
25. **Не користите уређај на подовима прекривеним теписима или грејаним подовима!**
26. У случају дужих периода неактивности (искључен режим грејања), треба одспојити уређај из електричне мреже.
27. Да избегнете непријатан "спаљен" мирис, препоручује се да уређај буде чист, без накупљања прашине на њему.
28. За чишћење уређаја користите памучну крпу навлажену са мало воде, а затим суву крпу без мрља. Чишћење треба обављати тек након искључивања и одспајања уређаја из струје. Немојте користити средства за чишћење или детерџенте.
29. Уређај није намењен за употребу од стране деце млађе од 12 година, или особа са смањеним физичким, психичким или менталним способностима, осим ако имају искуства или знања за правилно руковање уређајем, или ако су под надзором особе одговорне за њихову безбедност.

30. Немојте користити уређај у просторији са особама које нису у могућности да је напусте саме, или које нису под сталним надзором особе одговорне за њихову безбедност.

ПАЖЊА!

Оштећење уређаја услед превртања или пада поништава гаранцију произвођача.

Ако имате било каквих питања у вези са инсталацијом, конфигурацијом или радом АЕНО уређаја, контактирајте наш тим за техничку подршку на [суппорт@aeno.цом](mailto:support@aeno.com) или попуните формулар на [аено.цом/сервице-анд-варранти](http://aeno.com/сервице-анд-варранти)

Садржај

Увод.....	3
Ауторска права.....	3
Одговорност и техничка подршка	4
Усклађеност са стандардима.....	5
Поједностављена изјава о усаглашености	6
Ограничења и упозорења.....	6
Садржај.....	11
1 Општи опис и карактеристике	14
1.1 Намена уређаја	14
1.2 Изглед модела AGH0001S-AGH0002S.....	15
1.3 Изглед модела AGH0003S-AGH0005S.....	17
1.4 Функције дугмета и прикази.....	19
1.5 Технолошки отвор.....	20
1.6 Врсте електричних утичница и утикача	21
1.7 Спецификације.....	22
1.8 Обим испоруке.....	24
1.9 Паковање и означавање.....	26
1.9.1 Правила обележавања и одређивање датума производње	26
1.10 Коришћене технологије грејања простора.....	28
2 Инсталација и коришћење	29
2.1 Прва инсталација и подешавање.....	30
2.1.1 Одпаковање и припрема за инсталацију.....	31
2.1.2 Припрема места инсталације.....	31
2.1.3 Инсталација на под (опција 1).....	32
2.1.4 Хоризонтална монтажа на зид (опција 2)	35
2.1.5 Вертикална монтажа на зид (опција 3)	38
2.1.6 Монтажа на зид са 4 куке (додатна фиксација)	41
2.1.7 Могућност уградбене монтаже	42
2.1.8 Монтажа на плафон.....	42
2.2 Прва употреба.....	43

2.3 Ручно управљање	44
2.3.1 Упутства за моделе AGH0001S-AGH0002S.....	44
2.3.2 Упутства за моделе AGH0003S-AGH0005S.....	44
2.4 Даљинско управљање преко АЕНО апликације	46
2.4.1 Инсталирање апликације	46
2.4.2 Регистрација новог налога.....	46
2.4.3 Пријавите се на постојећи налог.....	47
2.4.4 Повезивање паметног еко грејача.....	48
2.4.5 Контролна табла еко грејача.....	52
2.4.6 Избор режима управљања	52
2.4.7 Креирање распореда грејача	54
2.4.8 Подешавање тајмера за одбројавање.....	55
2.4.9 Статистика потрошње енергије и снаге	56
2.4.10 Промена подешавања.....	57
2.4.11 Додатна подешавања уређаја.....	57
2.4.12 Сценарији и аутоматизација	61
2.5 Режим браве за децу	67
2.6 Подешавање и искључивање позадинског осветљења дугмади.....	67
2.7 Даљинско управљање преко гласовних асистената	67
3 Одржавање и поправак.....	68
4 Гаранција.....	69
5 Чување, превоз и одлагање.....	72
6 Остале информације	74
7 РЕШАВАЊЕ ПРОБЛЕМА.....	75
8 Појмовник.....	77

Слике и табеле

Слика 1 – Изглед (AGH0001S-AGH0002S)	15
Слика 2 – Дугмад, конектори и индикатори (AGH0001S-AGH0002S)	16
Слика 3 – Изглед (AGH0003S-AGH0005S)	17
Слика 4 – Дугмад, конектори и индикатори (AGH0003S-AGH0005S).....	18

Слика 5 – Пакет испоруке.....	26
Слика 6 – Примери монтаже грејача.....	30
Слика 7 – Монтажа на ноге (на под).....	32
Слика 8 – Монтажа на носаче.....	36
Слика 9 – Припрема зида (хоризонтална монтажа)	37
Слика 10 – Припрема зида (вертикална монтажа)	39
Слика 11 – Вертикална инсталација (монтажа на зид)	40
Табела 1 – Функције дугмета за напајање	19
Табела 2 – LED индикација дугмета за напајање	19
Табела 3 – Додела додатних дугмади (AGH0003S-AGH0005S).....	20
Табела 4 – Главне техничке карактеристике.....	22
Табела 5 – Типичне грешке и начини њиховог отклањања.....	75

1 Општи опис и карактеристике

1.1 Намена уређаја

AENO™ грејач је електрични грејач комбиноване топлотне снаге, намењен за основно, додатно и локално грејање стамбених и других просторија (станава, канцеларија, трговинских предузећа, теретана, образовних установа, јавних угоститељских објеката итд.).

Главне предности AENO™ грејача:

- комбиновано грејање, инфрацрвено и конвекционо;
- веза преко Wi-Fi мреже (2,4 GHz);
- ниска потрошња енергије;
- аутоматско одржавање подешене температуре у просторији;
- могућност подешавања максималне температуре грејне плоче;
- електронски термостат и сензор нагиба;
- велика површина плоче која емитујетоплоту;
- могућност монтаже на ноге, као и хоризонталне или вертикалне монтаже на зид;
- могућност монтирања на плафон (ова опција је доступна само након повезивања уређаја са мобилном апликацијом);
- смањење прашине у ваздуху услед ниже конвекције (термичко кретање запремина ваздуха);
- даљинско управљање уређајем преко мобилне апликације или гласовних асистената, као и ручна контрола;
- нечујни рад;
- комфорна унутрашња клима;
- монтажа постоља и носача без додатног алата;
- елегантна стаклена површина;
- коришћење нетоксичних материјала у производњи;
- минималне димензије контролне јединице и хармонизираност боје прибора са бојом грејне плоче;
- добитник две престижне награде Red Dot Design Award.

Даље у тексту, свако помињање модела AGH0001S-AGH0002S означава све конфигурације ова два модела, а AGH0003S-AGH0005S – све конфигурације три модела (погледајте параграф 1.9.1 испод).

1.2 Изглед модела AGH0001S-AGH0002S



Слика 1 – Изглед (AGH0001S-AGH0002S)

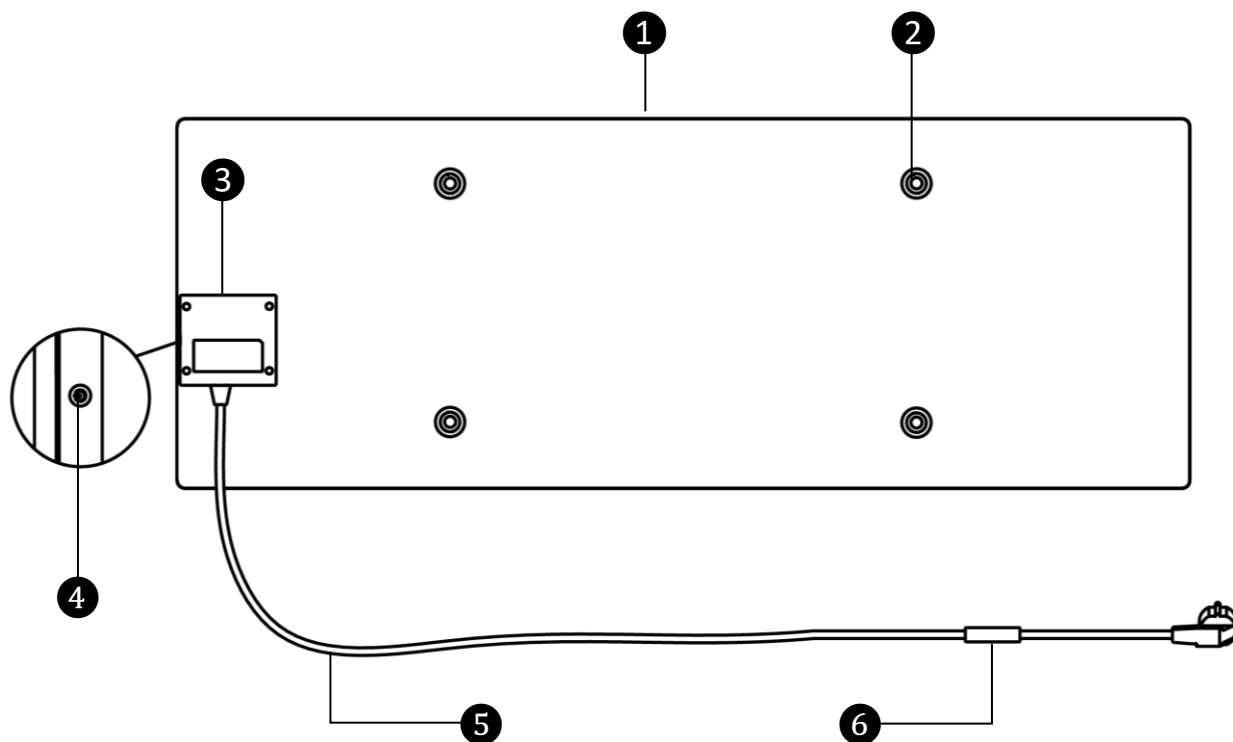

Слика 2 – Дугмад, конектори и индикатори (AGH0001S-AGH0002S)

1	Грејна плоча грејача која емитује топлоту за грејање простора
2	Отвор за завртањ у кућишту уређаја за монтажу постоља или зидних носача
3	Контролна јединица за управљање грејачем, укључујући алармни уређај (пиезо сирена) за звучно обавештавање корисника о статусу уређаја
4	Дугме за напајање са LED индикацијом за укључивање и искључивање режима грејања
5	Кабл за напајање за повезивање грејача на електричну мрежу
6	Сензор, који мери температуру амбијенталног ваздуха и обезбеђује тачност у одржавању потребне температуре грејача

1.3 Изглед модела AGH0003S-AGH0005S



Слика 3 – Изглед (AGH0003S-AGH0005S)

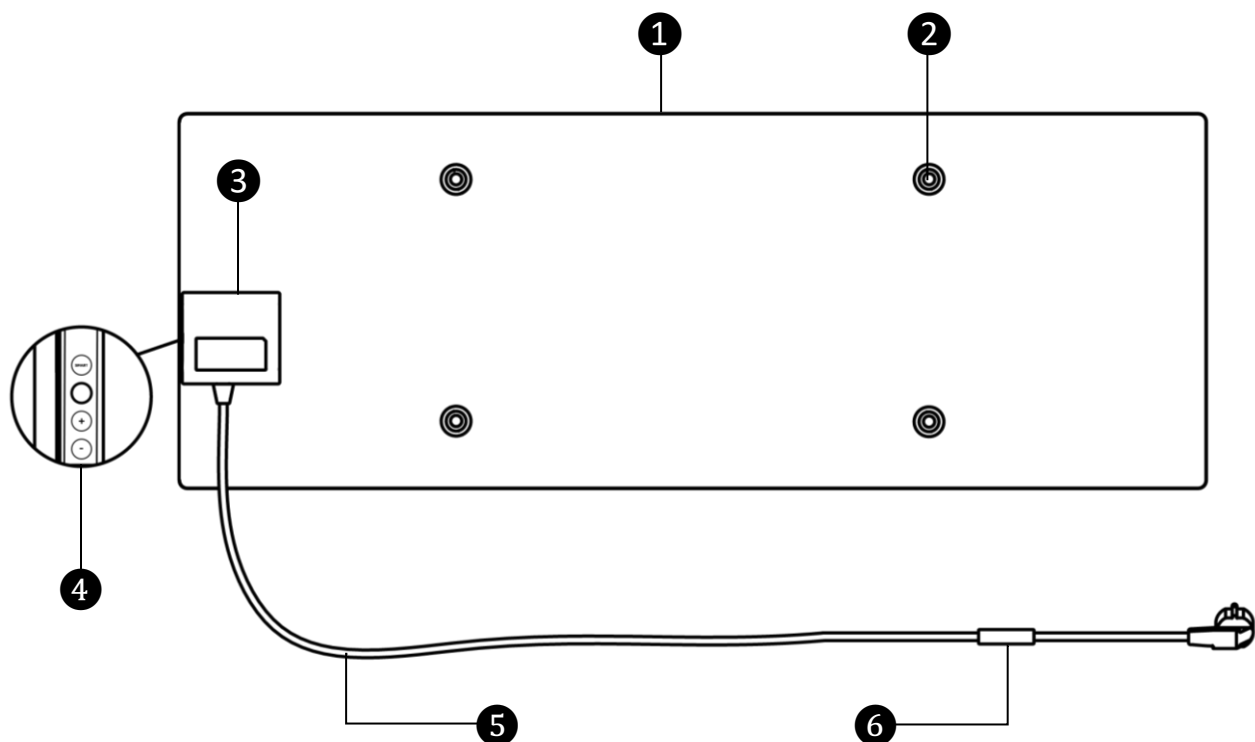

Слика 4 – Дугмад, конектори и индикатори (AGH0003S-AGH0005S)

1	Грејна плоча грејача која емитује топлоту за грејање простора
2	Отвор за завртањ у кућишту уређаја за монтажу постоља или зидних носача
3	Контролна јединица за управљање грејачем, укључујући алармни уређај (пиезо сирена) за звучно обавештавање корисника о статусу уређаја
4	<div data-bbox="260 1541 359 1886" style="display: inline-block; border: 1px solid black; padding: 5px;"> </div> <div style="display: inline-block; vertical-align: top; margin-left: 10px;"> <p>Контролна табла која се састоји од следећих дугмади (од врха до дна):</p> <ul style="list-style-type: none"> • LED дисплеј; • Дугме SMART режима; • дугме за укључивање; • дугме за повећање температуре; • дугме за смањење температуре. </div>

5	Кабл за напајање за повезивање грејача на електричну мрежу
6	Сензор, који мери температуру амбијенталног ваздуха и обезбеђује тачност у одржавању потребне температуре грејача

1.4 Функције дугмета и прикази

Табела 1 – Функције дугмета за напајање

Манипулација	Опис
Притисните и држите дугме за напајање мање од 3 секунде	Пребацивање уређаја из режима "Искључено" у режим "Укључено" и обрнуто
Притисните и држите дугме за напајање дуже од 3 секунде	Ресетовање грешака (трепће црвено) и пребацивање у режим "Искључено"
Притисните и држите дугме за напајање 4-10 секунди	Пребацивање у режим активације у мобилној апликацији AENO
Притисните и држите дугме за напајање дуже од 10 секунди	Ресетовање до фабричких подешавања
Притисните дугме за напајање 5 пута за 4 секунде	Ручно деактивирање заштите од деце

Табела 2 – LED индикација дугмета за напајање

Боја	Стање	Опис
Плаво	светли	Уређај је спојен на електричну мрежу, активан у мобилној апликацији, али је режим грејања искључен
	полако трепери	Уређај је спојен на електричну мрежу, али није активан у мобилној апликацији и режим грејања је искључен
Зелено	светли	Уређај је спојен на електричну мрежу, активан у мобилној апликацији и налази се у режиму грејања

Боја	Стање	Опис
	полако трепери	Уређај је спојен на електричну мрежу, није активиран у мобилној апликацији, али је у режиму грејања
Љубичасто	брзо трепери	Уређај је спојен на електричну мрежу и започео је процес активације у мобилној апликацији
Црвено	трепери	Уређај је спојен на електричну мрежу, али је дошло до грешке (неправилан положај уређаја, активиран је заштитни механизам)
	брзо трепери (3 пута)	Процес ресетовања на фабричка подешавања је започео
Жуто	светли	Уређај је спојен на електричну мрежу и ради у режиму одржавања топлоте (само за контролу преко мобилне апликације)
	не светли	Уређај није спојен на електричну мрежу или је дошло до нестанка струје

Трепери – LED светли током 500 мс, па онда не светли 500 мс.

Брзо трепери – LED светли током 100 мс, па онда не светли 100 мс.

Полако трепери – LED светли током 3000 мс, па онда не светли током 300 мс.

Табела 3 – Додела додатних дугмади (AGH0003S-AGH0005S)3

Име дугмета	Radnja	Опис
Дугме SMART режима	Један клик	Укључивање или искључивање SMART режима
Дугме за повећање температуре	Један клик	Подизање жељене собне температуре за 1 °C
Дугме за смањење температуре	Један клик	Снижавање жељене собне температуре за 1 °C

1.5 Технолошки отвор

Технолошки отвор у телу грејача је неопходан да би се обезбедила правилна циркулација ваздуха и није квар уређаја.

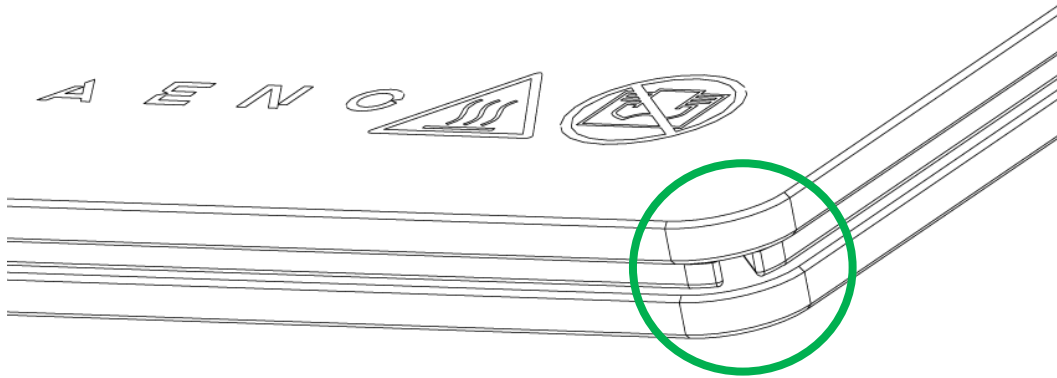





Његова локација се може разликовати за неке моделе грејача.

ПАЖЊА!

Забрањено је блокирати технолошки отвор уређаја.

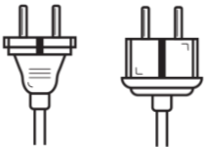
1.6 Врсте електричних утичница и утикача

Пошто се стандарди за електричне утичнице разликују од земље до земље, AENO™ грејач је дизајниран са неколико опција утикача у зависности од земље продаје.

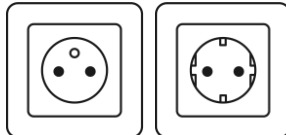
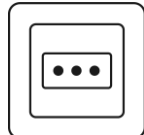
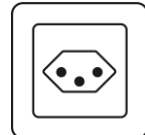
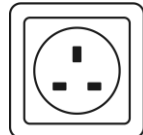
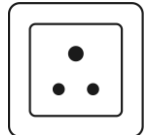
(без краја)	-IT	-CN	-UK	-SA
тип утикача E/F:	тип утикача L:	тип утикача J:	тип утикача G:	тип утикача M:
				
за утичнице E, F:	за утичнице L:	за утичнице J:	за утичнице G:	за утичнице M:
				
Волтажа: 230 V, фреквенција: 50 Hz				

Пре употребе уређаја, уверите се да је утикач кабла за напајање компатибилан са електричном утичницом корисника.

Ако је из било ког разлога корисник купио уређај са некомпатибилним утикачем, мора се користити одговарајући адаптер за прикључење на електричну мрежу (није укључен у испоруку).

НАПОМЕНА

Савете о куповини потребног адаптера можете добити у било којој продавници електричне енергије или у нашој служби техничке подршке на: **support@aeno.com**

Такође, пре употребе уређаја, уверите се да утикач за напајање не испадне из електричне утичнице корисника и да је безбедно причвршћен у њему.

ПАЖЊА!

Немојте користити уређај ако утикач није чврсто постављен у утичницу, јер то може довести до прегревања утичнице и опасности од пожара.

ПАЖЊА!

Питања и/или проблеми са електричним утичницама треба да решава само квалификовани електричар. Немојте користити претерану силу када убацујете утикач у утичницу и не покушавајте сами да поправите/модификујете утичницу или утикач.

1.7 Спецификације

Табела 4 – Главне техничке карактеристике

Параметар	Значење
Модел	AGH0001S – AGH0005S (погледајте параграф 1.9.1 испод)
Стандард комуникације	Wi-Fi (IEEE 802.11b/g/n), <20 dBm (~100 mW)
Радна фреквенција	2400–2483,5 GHz
Интеграција	Google помоћник, Amazon Alexa
Сервер	Облачно
Тип грејача	Микатермни, двострани
Врсте грејања	Инфрацрвено зрачење – 75% Конвекција – 25%
Угао ИЦ-зрачења	До 300° (у зависности од локације уградње)

Параметар	Значење
ИЦ таласна дужина	95-100 мкм
Запремнина просторије	Највише до 30 м ² (у зависности од нивоа топлотне изолације просторије)
Дозвољени опсег подешавања температуре панела	Од 60 °C до +120 °C
Напајање	Напон: 220-230 V (наизменична струја), 50 Hz Дозвољени опсег напона: 180-253 V (AC) Номинална струја: 3,0 A (макс. 0,01 A у режиму приправности) Оцењена моћ: 700 V (за моделе AGH0001S-AGH0002S) 760 V (за моделе AGH0003S-AGH0005S) (макс. 2 V у режиму приправности)
Врсте заштите	Тренутна заштита: 6,3 A Заштита напона: 260 V Температурна заштита панела: +135 °C
Степен заштите кућишта	IP44
Електронски гироскоп	Искључивање по превртању
Радна температура	од 0 °C до +40 °C
Радна влажност	до 75 % релативне влажности (без кондензације)
Температура складиштења	-20 °C до +70 °C
Влажност складиштења	до 75 % релативне влажности (без кондензације)
Инсталација	На равној хоризонталној површини (подна монтажа хоризонтално, монтажа на плафон). На равној вертикалној површини (монтажа на зид хоризонтално или вертикално). Дизајниран за унутрашњу инсталацију.
Материјал кућишта	Грејна плоча: каљено стакло Контролни блок: РС пластика

Параметар	Значење
Боја	Бела (сјајна бела) Црна (бисерно црна) Сива (племенито сива)
Величина (Д×Ш×В)	1000×165×417 мм (подна инсталација) 1000×62×365 мм (монтажа на зид)
Нето тежина	8,7 кг (са прибором)
Гарантни рок	3 године
Употребни рок	3 године
Сертификати	CE, EAC, RoHS
Међународна награда Red Dot Design Award (AGH0001S-AGH0002S)	Списак награда: 1. Технологије грејања и климатизације 2. Паметан производ

1.5 Обим испоруке

AENO™ сет за испоруку грејача укључује следеће уређаје и додатну опрему:

1. Паметни премиум еко-грејач AENO™ – 1 ком.
2. Ноге за подну монтажу – 2 ком.
3. Носачи за монтажу на зид
(већ монтирано са грејачем или одвојено) – 2 ком.
4. Комплет за монтажу који се састоји од:
завртњи за причвршћивање – 4 ком.
завртњи са куком – 4 ком.
типле – 4 ком.
5. Шаблона за бушење отворау зиду – 1 ком.
6. Кратки кориснички водич – 1 ком.
7. Гарантни лист – 1 ком.

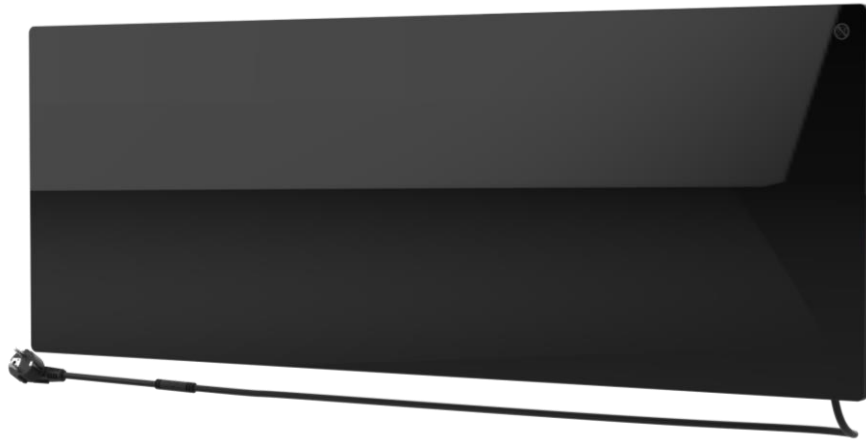

1 – Грејач

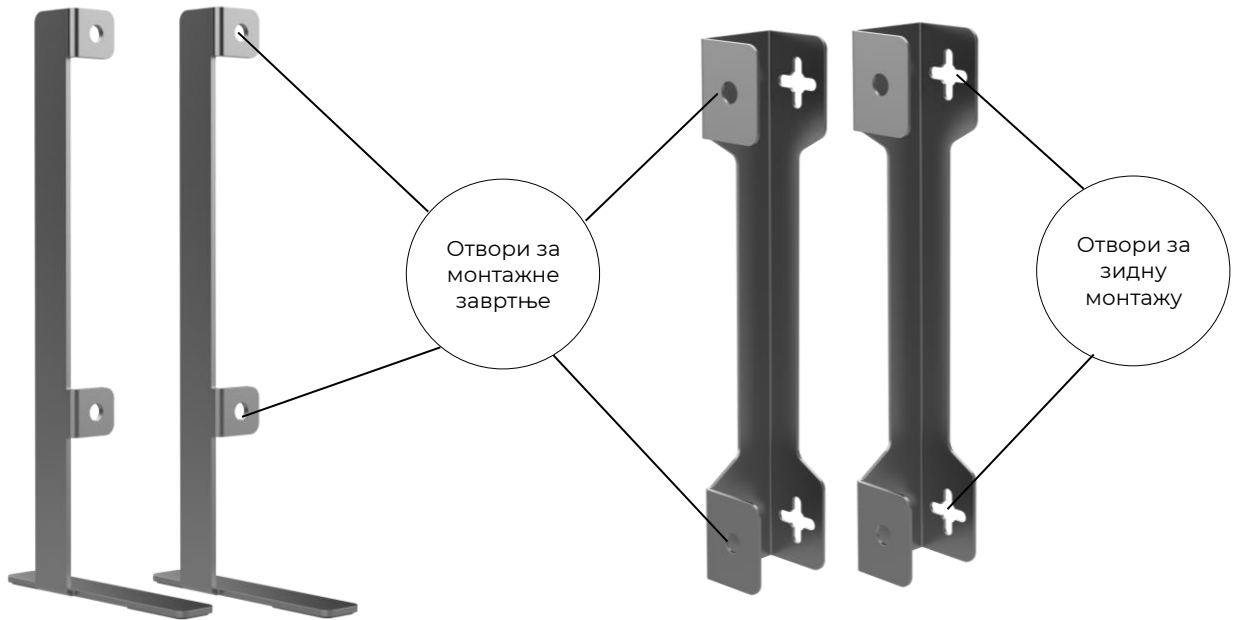

2 – Ноге за подну уградњу*

3 – Носачи за зидну монтажу*



4(a) - Вијци за причвршћивање*

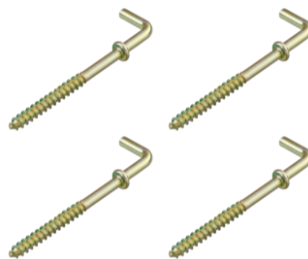

4(б) - Вијци*



4(ц) - Довелс*

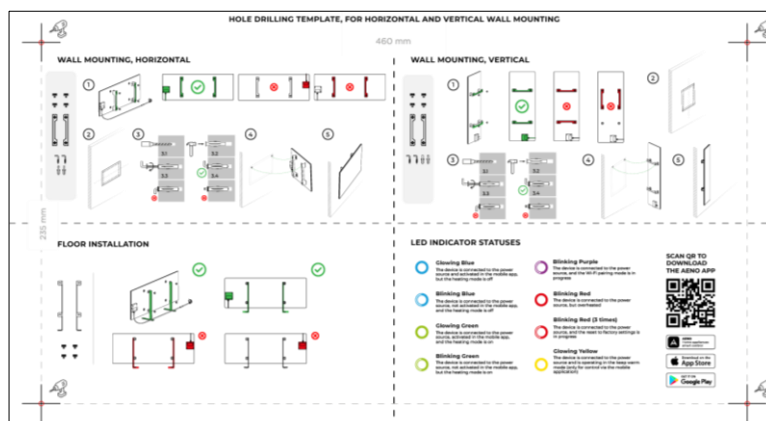

5 – Шаблон за бушење зида

Слика 5 – Пакет испоруке

* Сlike делова су дате само у информативне сврхе.

1.9 Паковање и означавање

АЕНО™ грејач се испоручује у посебној картонској кутији димензија 107×43×9,1 см (Д×Ш×В) која садржи пун назив и ознаку, листу укључених компоненти и главне техничке карактеристике уређаја, као и датум производње и податке о произвођачу.

Тежина кутије:

- нето тежина: 8,7 кг;
- бруто тежина: 10,9 кг.

1.9.1 Правила обележавања и одређивање датума производње

Датум производње уређаја је наведен у налепници на паковању и такође је шифрован у серијском броју наведеном на кутији и самом уређају.

Серијски број се формира на следећи начин:

NNNNNNYVWXXXXX,

где

NNNNNN је интерни алфанумерички идентификатор модела уређаја (на пример, „AGN101“),

Y је нумерички идентификатор године производње, почевши од 2020. (на пример, „2“ означава 2022. годину),

WW је нумерички идентификатор недеље производње (на пример, „10“ означава десету недељу горе наведене календарске године),

XXXXX је дигитални идентификатор серијског броја произведеног уређаја.

Дакле, датум производње је шифрован у три знака серијског броја (од седмог до деветог по реду).

У овом случају, карактеристике конфигурације уређаја су шифроване у ознаци модела.

Назив модела уређаја формира се на следећи начин:

A GH 0001 S -IT -A

Показивач за продају уређаја на онлајн тржишту (не утиче на функционалност)

Карактеристике утикача кабла за напајање:

IT = утикач типа L

CH = утикач типа J

UK = утикач типа G

SA = утикач тип M

Ако нема ознаке, онда је уређај опремљен стандардним утикачем типа E/F

Могућност даљинског управљања:

S = паметни уређај повезан са апликацијом AENO

Ако нема ознаке, онда се уређајем управља само ручно

Серијски број модела у линији уређаја AENO™:

0001, 0003 - бели уређај

0002, 0004 - црни уређај

0005 - сиви уређај

Тип уређаја:

GH = стаклени грејач

Марка уређаја:

A = уређај марке AENO™

1.10 Коришћене технологије грејања простора

Пошто је овај грејач микатермичан, за загревање просторије користе се и инфрацрвено зрачење и конвекција. У овом случају, удео инфрацрвеног грејања је три пута већи од конвекције.

Предности коришћења грејача са инфрацрвеним конвекцијским грејањем укључују следеће:

- топлота се осети скоро одмах, пошто људско тело упија инфрацрвене зраке које емитује уређај;
- конвекцијско грејање се појавља само приликом контакта ваздуха са грејном плочом уређаја, те предметима и зидовима загрејаним инфрацрвеним зрачењем;
- дозвољено је коришћење уређаја у просторији са високим плафонима, јер инфрацрвено зрачење не доводи до кретања и акумулације топлих ваздушних маса испод плафона;
- нема брзог губитка све топлоте у случају промаје или отварања врата, јер у основи се не загрева ваздух, већ предмети и зидови;
- микроклима у просторији остаје удобна, јер се инфрацрвени зраци не загревају и, стога, не исушују ваздух, нити сагоревају кисеоник и не узрокују испаравања влаге;
- кретање ваздуха у просторији је минимизирано због малог удела конвекције, што омогућава дуготрајну употребу грејача у дечијим собама.

Међутим, да би се постигло што боље и брже загревање просторије, треба се придржавати следећих препорука:

- инсталирајте грејач на местима где нема препрека за продор инфрацрвених зракова, тако да се просторија равномерно загрева;
- када користите SMART режим у мобилној апликацији, уверите се да је жељена температура у просторији правилно подешена (грејање ће се аутоматски искључити након што жељена температура достигне температуру у просторији, па ако је просторија и даље непријатна након искључивања грејача, повећајте вредност жељене температуре).

2 Инсталација и коришћење

Пре почетка инсталације одаберите једну од могућих локација за грејач:

- на равној и стабилној хоризонталној површини за монтажу на ноге;
- на равној вертикалној површини без нагиба за монтажу на носаче.

Уверите се да место које сте изабрали испуњава следеће услове:

- извор напајања на месту монтаже грејача;
- прихватљивост електричне утичнице и кабла за напајање (в. поглавље «Ограничења и упозорења»);
- температура околине изнад 0 °С.

ПАЖЊА!

Строго се препоручује да грејач ставите на место недоступно деци и кућним љубимцима јер додир са уређајем може узроковати опекотине. Такође немојте користити уређај на подовима прекривеним теписима или у близини завеса или тапацираног намештаја.

НАПОМЕНА

Не препоручује се постављање уређаја у просторију са високим нивоом буке и високофреквентних сметњи. Армирани бетонски подови могу смањити удаљеност бежичног преноса сигнала.

На слици испод приказане су могуће локације за монтажу грејача.

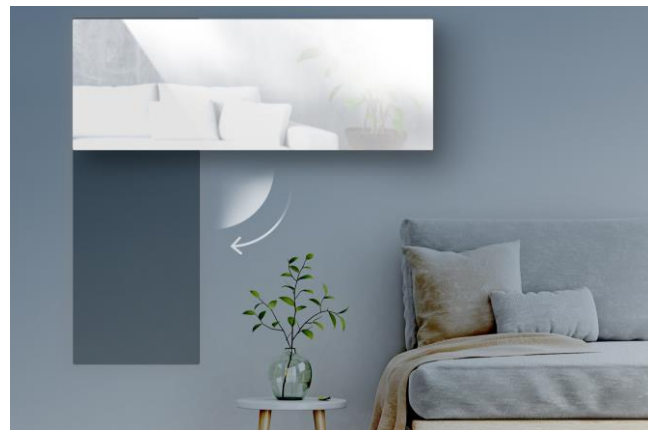



Слика 6 – Примери монтаже грејача *

* Сlike су дате само у информативне сврхе

ПАЖЊА!

Вертикална оријентација грејача је могућа само у случају зидне монтаже. У овом случају, такође треба да узмете у обзир дужину кабла за напајање и растојање до електричне утичнице, као и положај контролне јединице на којој се налази дугме за напајање (незгодан положај дугмета за напајање може ометати ручно управљање грејачем).

2.1 Прва инсталација и подешавање

Да би се обезбедила правилна инсталација и исправан рад грејача, потребно је направити следећ:

1. Распакујте уређај, монтирајте га на одабрано место и повежите га на електричну мрежу помоћу кабла за напајање.
2. Ако је потребно, активирајте уређај у мобилној апликацији.

ПАЖЊА!

Након прве активације у мобилној апликацији, може се покренути процес ажурирања фирмвера грејача (одговарајуће обавештење ће бити приказано на контролној табли уређаја и на картици „Историја догађаја“). **Није дозвољено одспајање уређаја из електричне мреже док се процес ажурирања не заврши!** Такође, немојте одспајати уређај из електричне мреже у року од 5 мин након ресетовања на фабричка подешавања.

2.1.1 Одпаковање и припрема за инсталацију

1. Опрезно отворите паковање и извадите грејач и прибор.
2. Поставите уређај на чисту хоризонталну површину грејном плочом окренутом према надоле.

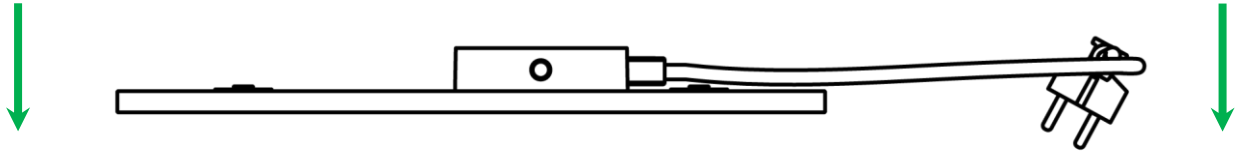

НАПОМЕНА

Препоручује се ставити уређај на чисту површину од тканине.

3. Обришите грејну плочу са обе стране крпом навлаженом са мало воде, а затим сувом крпом без мрља. Уверите се да на уређају нема трагова прашине и прљавштине.
4. Припремите место за монтажу уређаја и монтирајте грејач према најприкладнијој опцији за инсталацију (в. доле).

2.1.2 Припрема места инсталације

Замонтажу на под:

1. Дозвољена је само хоризонтална оријентација грејача ако се монтира на ноге (в. слику 1).
2. Све врсте тканина, декорација и других запаљивих предмета, укључујући тепихе и ћилиме, треба да буду удаљени најмање 1 м од места инсталације грејача.

За монтажу на зид:

ПАЖЊА!

Куке и типле укључене у пакет испоруке су намењене за монтажу уређаја само на армиранобетонски зид. Приликом монтаже на другу врсту зида, изаберите одговарајуће причвршћиваче.

1. Хоризонтална и вертикална оријентација грејача је дозвољена приликом монтаже на зид (допушта се окачити уређај на 2 или 4 куке).
2. Све врсте тканина, украсних предмета и других запаљивих предмета морају бити удаљене најмање 1 м од места инсталације грејача.
3. За бушење отвора у зиду користите специјалну шаблону која се прилаже.

2.1.3 Инсталација на под (опција 1)

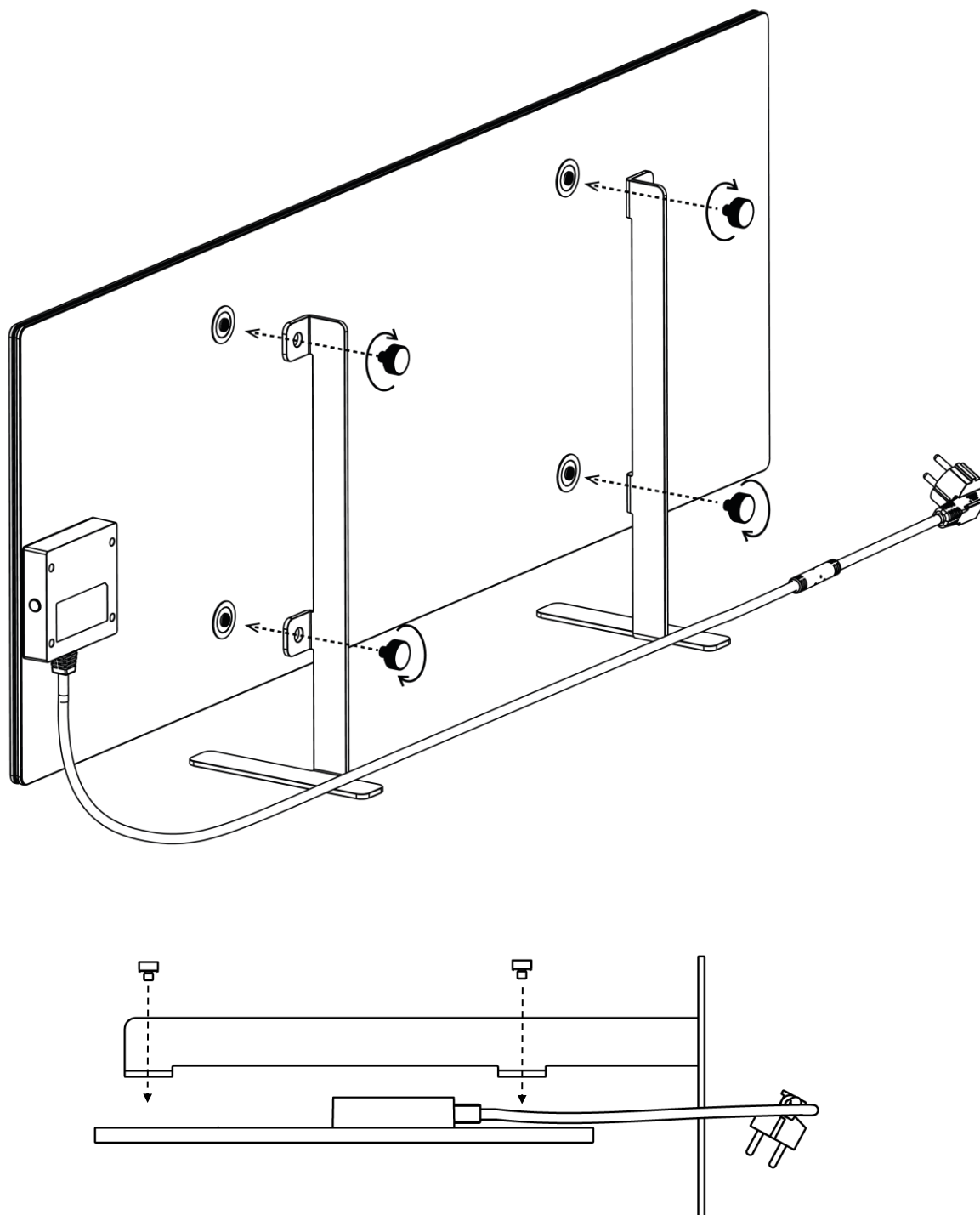

Слика 7 – Монтажа на ноге (на под)

1. Причврстите две металне ноге на грејну плочу помоћу завртања за причвршћивање (в. слику горе).

НАПОМЕНА

Током монтаже уверите се да су завртњи за причвршћивање добро затегнути и да су ноге правилно оријентисане у односу на кућиште уређаја (кабл за напајање мора бити повезан са контролном јединицом одоздо).

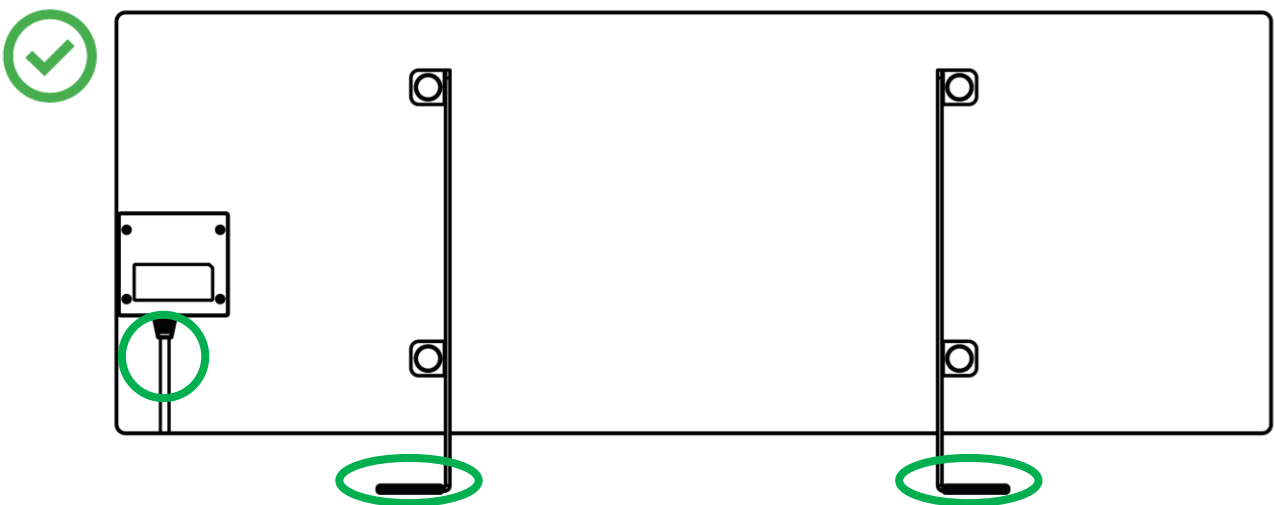

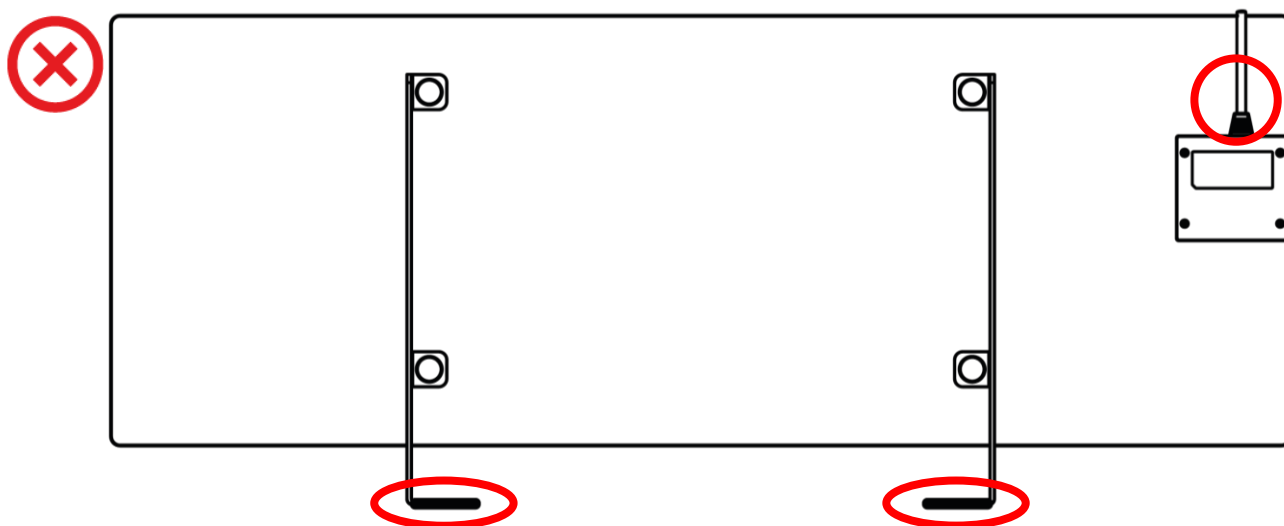
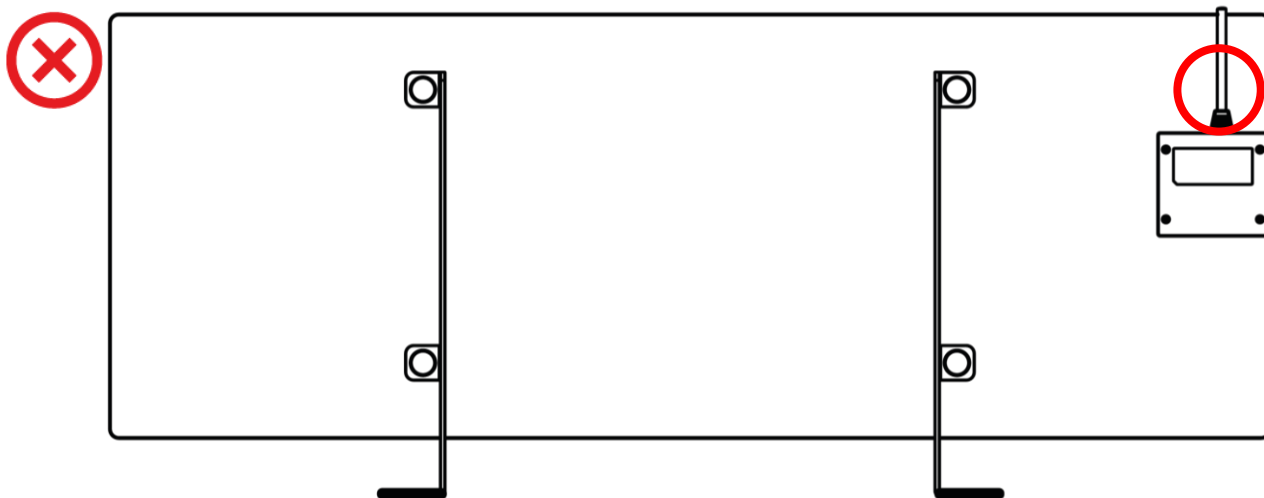

2.1.4 Хоризонтална монтажа на зид (опција 2)

1. Изаберите оријентацију грејача на зиду (хоризонтално).
2. Причврстите држаче за монтажу на задњу површину грејача, пазећи на њихову исправну оријентацију.

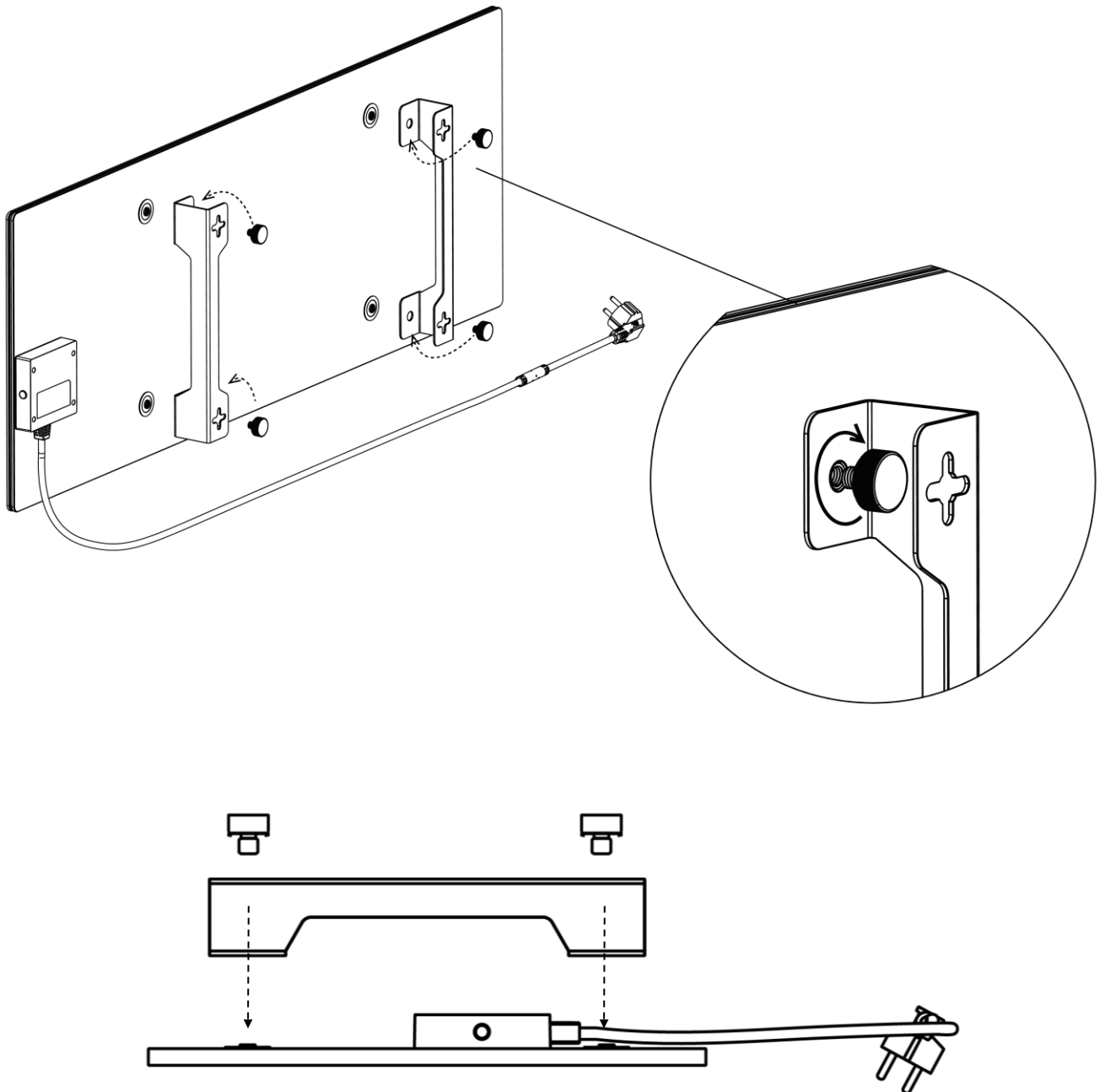

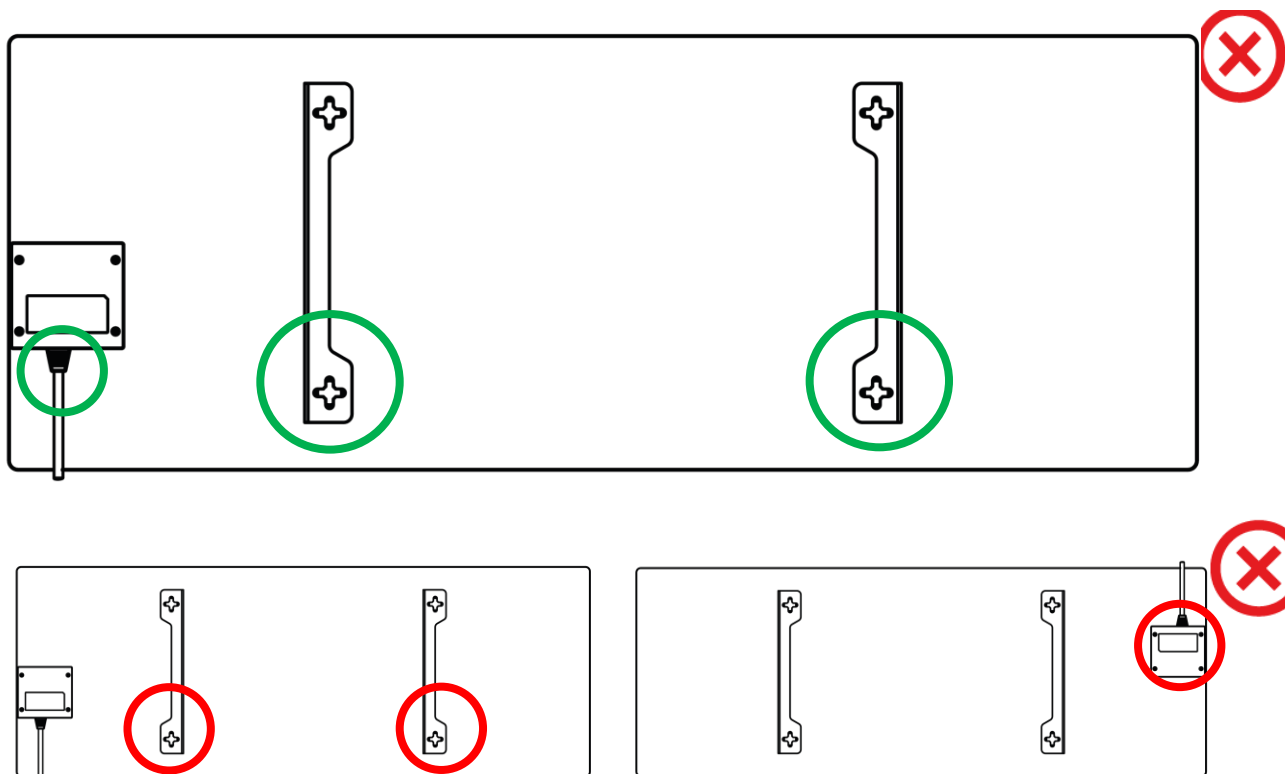

Слика 8 – Монтажа на носаче

3. Избушите 2 отвора у зиду помоћу специјалне папирне шаблоне из прилога и зашрафите куке.

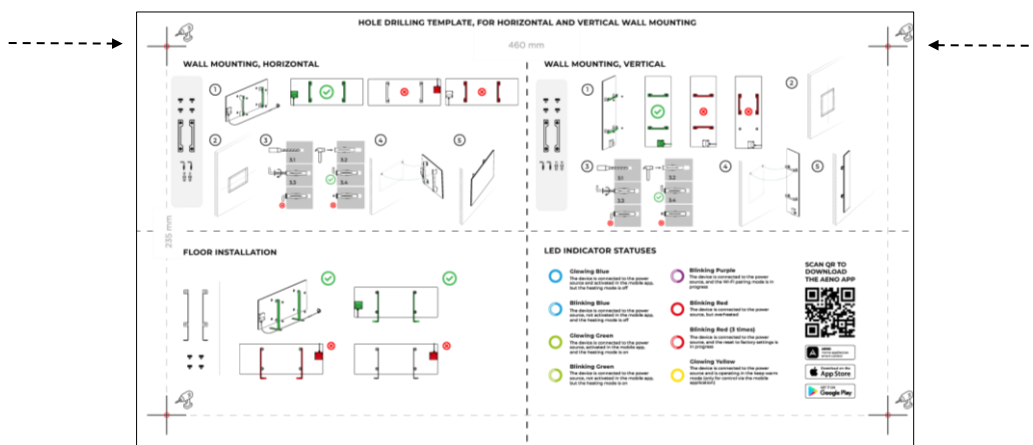

Хоризонтална оријентација шаблоне

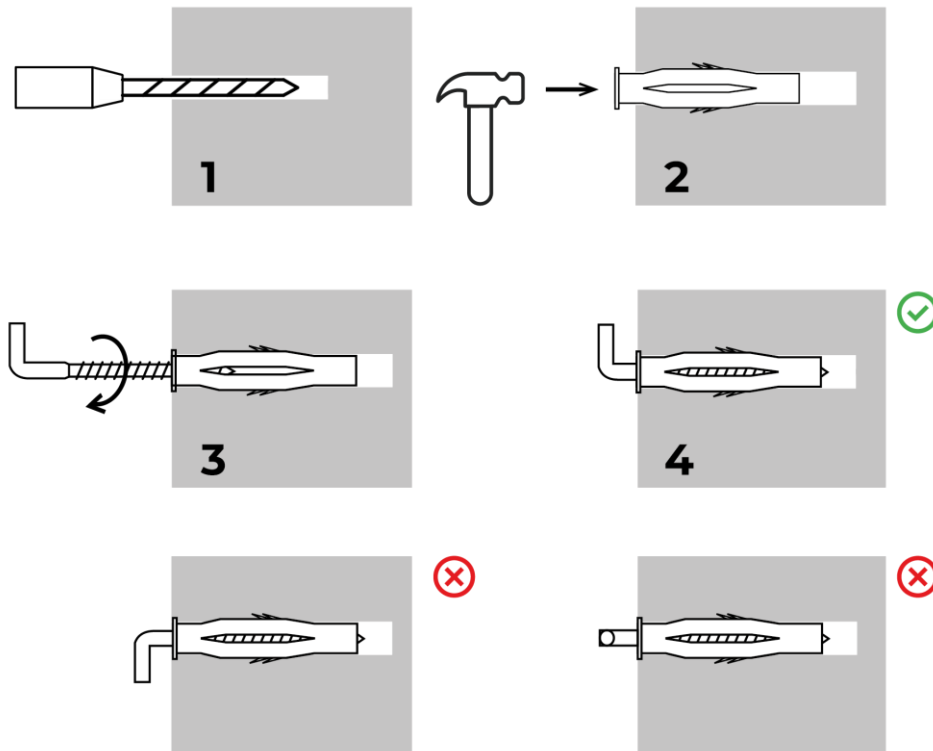

Процес завртања кука

Слика 9 – Припрема зида (хоризонтална монтажа)

4. Опрезно окачите грејач на обе куке истовремено.

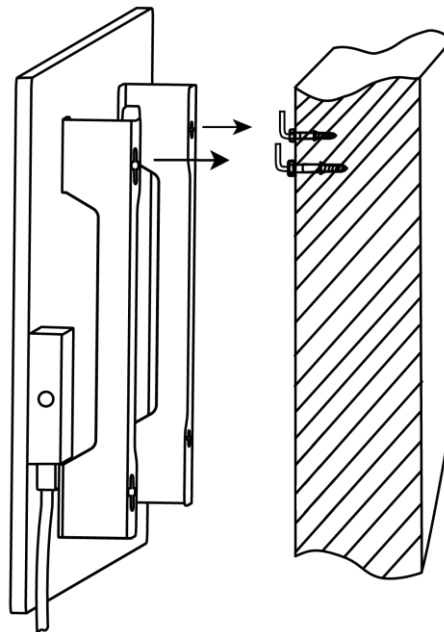

5. Проверите да ли је заклипање успело на свим тачкама и да ли је уређај безбедно фиксиран.

НАПОМЕНА

Током монтирања уверите се да су куке добро затегнуте и оријентисане строго вертикално.

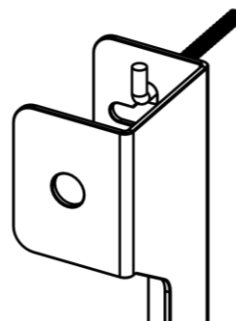
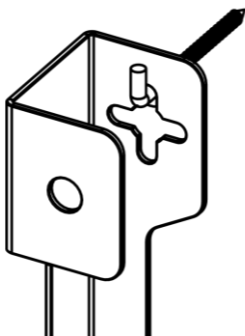

2.1.5 Вертикална монтажа на зид (опција 3)

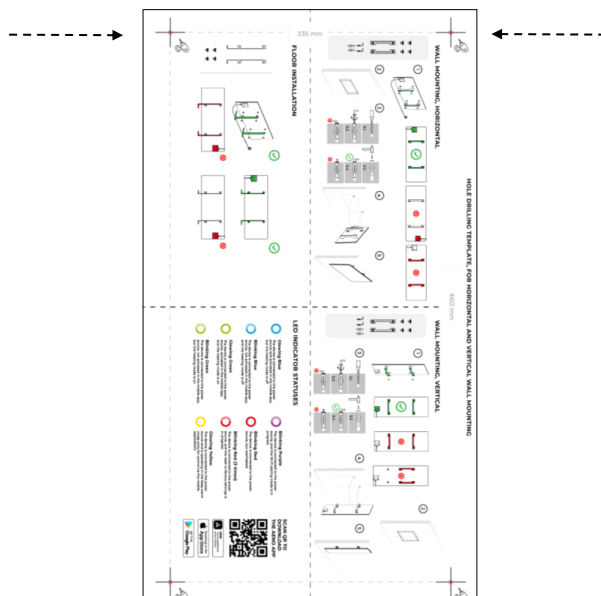

Вертикална оријентација шаблоне

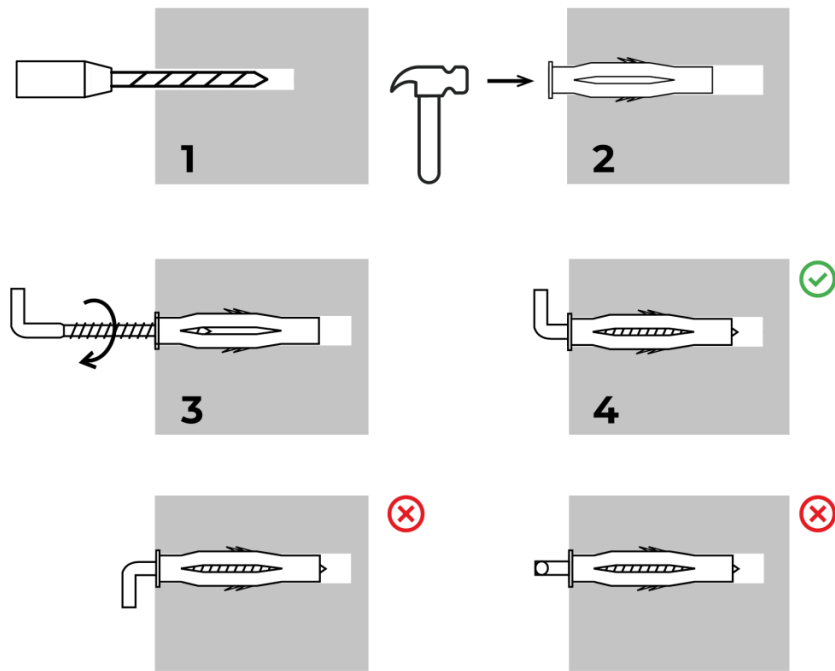

Процес завртања кука

Слика 10 – Припрема зида (вертикална монтажа)

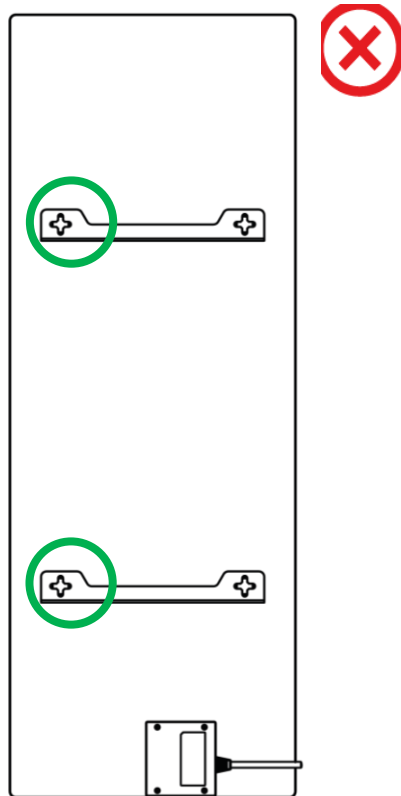

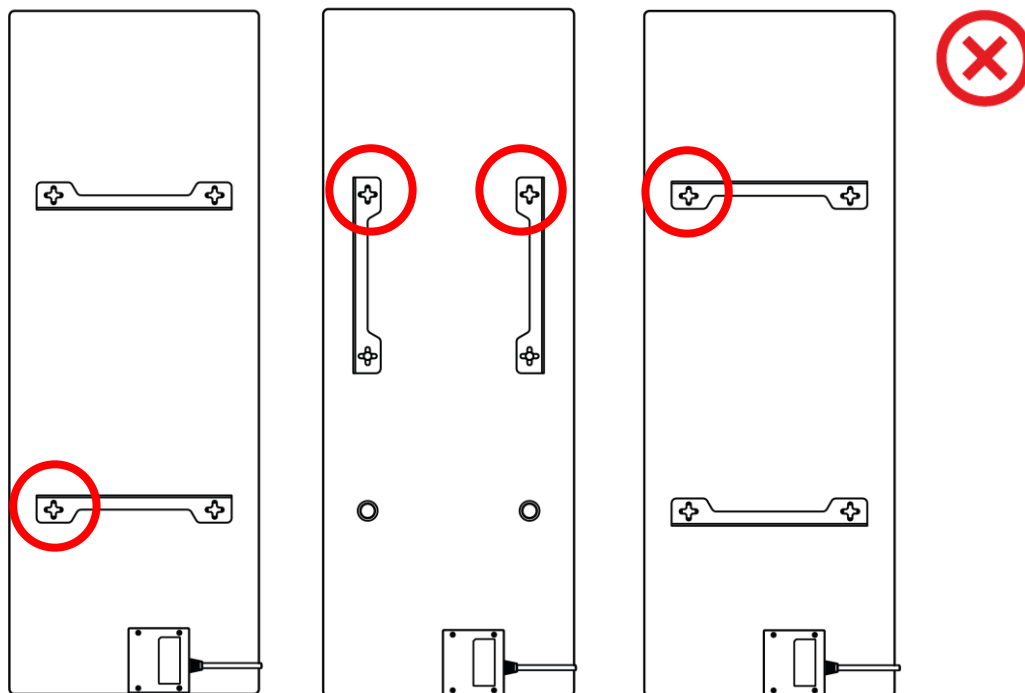

Слика 11 – Вертикална инсталација (монтажа на зид)

НАПОМЕНА

Опција монтаже грејача са управљачком јединицом на врху је дозвољена ако је уређај монтиран на малој висини, а локација електричне утичнице неће спречити да се грејач брзо одспоји и/или дозволити да кабл за напајање буде у додиру са грејном плочом.

НАПОМЕНА

Током монтирања уверите се да су куке добро затегнуте и оријентисане строго вертикално.

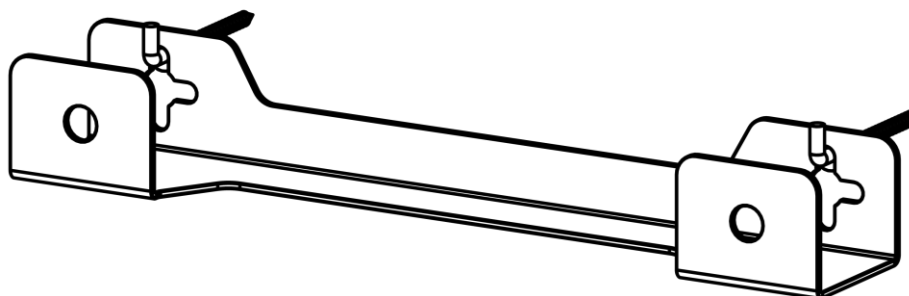

2.1.6 Монтажа на зид са 4 куке (додатна фиксација)

Код монтаже са 4 куке, сва 4 отвора требају бити избушене у зиду помоћу шаблоне.

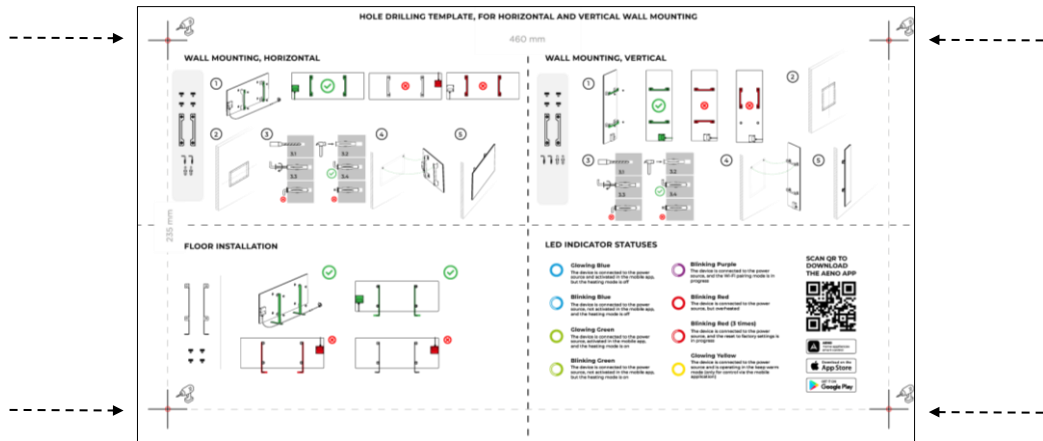

Након тога следите упутства за састављање грејача као што је наведено у ставу 2.1.4 или 2.1.5 горе.

Окачите уређај на 4 куке истовремено.

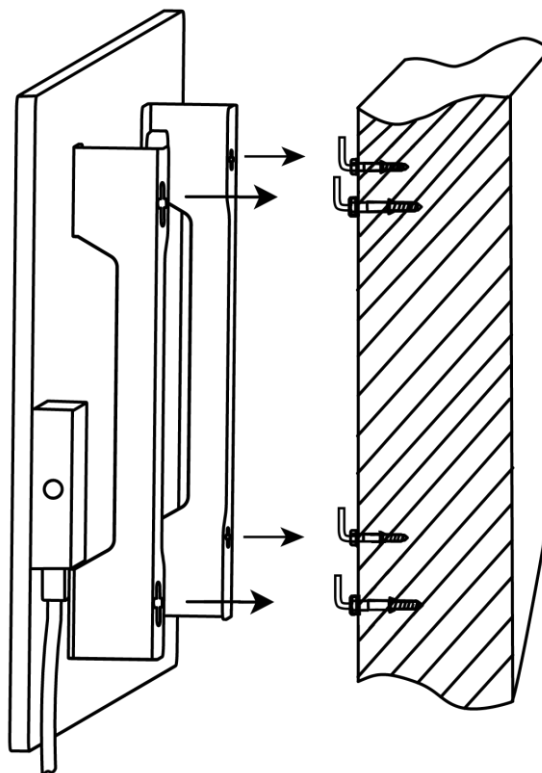

2.1.7 Могућност уградбене монтаже

Ако корисник монтира грејач у зид на начин да сакрије кабл за напајање или угради уређај у зид, онда треба да разуме и прихвати следеће услове:

- гаранција произвођача на уређај је неважећа;
- произвођач не сноси никакву одговорност за могуће промене или погоршање рада уређаја;
- уградњу смеју да изводе само квалификовани инсталатери са довољним знањем и вештинама да правилно и безбедно изведу скривену уградњу уређаја за грејање;
- када сечете кабл за напајање, не прекидајте сензор температуре;

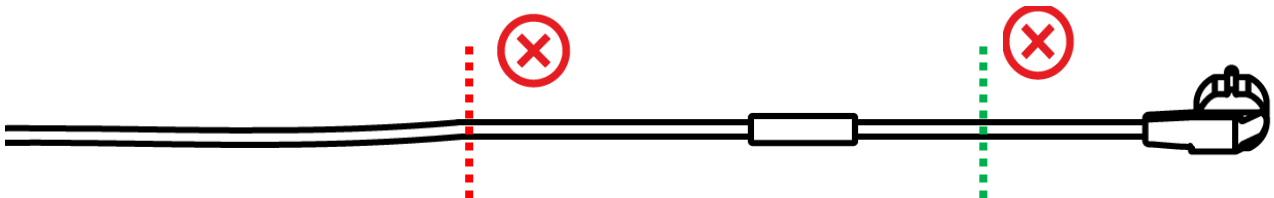

- Јединица мора бити инсталирана на такав начин да постоји одговарајућа вентилација и да сензор температуре на каблу за напајање буде у затвореном простору, а не на зиду.

2.1.8 Монтажа на плафон

Ако корисник треба да монтира грејач на плафон, онда разуме и слаже се са следећим условима:

- уградњу смеју да изводе само квалификовани инсталатери са довољним знањем и вештинама да правилно и безбедно инсталирају уређај за грејање на плафон;
- произвођач не сноси никакву одговорност за могуће грешке у инсталацији, укључујући, али не ограничавајући се на, употребу неодговарајућих причвршћивача, као ни за било какав губитак или штету насталу услед неправилних инсталацијских радова;
- кабл за напајање не сме да дође у контакт са грејном површином;
- Уређај треба инсталирати на начин да има довољну вентилацију те да се сензор температуре на каблу за напајање не угради у плафон него да се видно налази у просторији.

Процес монтаже уређаја на плафон укључује следеће кораке:

1. Укључивање грејача (в. тачку 2.2 испод).
2. Активација грејача у мобилној апликацији (в. тачку 2.4 испод).
3. Омогућавање режима плафонске инсталације у подешавањима грејача (в. тачку 2.4.10 испод).

ПАЖЊА!

Да би уређај исправно функционисоа на плафону, ставка "Плафонска монтажа" треба увек да буде омогућена у корисничком налогу (контролна табла грејача).

4. Одспајање грејача из извора напајања.
5. Монтажа грејача на плафон (овај део треба да обави само квалификовани инсталатер).
6. Поновно укључивање грејача.

НАПОМЕНА

Ако се из било ког разлога грејач врати на фабричка подешавања, ставка за монтажу на плафону треба да буде поново омогућена, јер се у супротном не може гарантовати исправан рад уређаја.

2.2 Прва употреба

Да бисте укључили грејач, спојите га на електричну утичницу помоћу кабла за напајање и притисните дугме за напајање (в. табелу 1).

НАПОМЕНА

Подразумевано, након првог укључивања, грејач ће бити у режиму активације у мобилној апликацији 3 мин. Након наведеног периода, уређај ће прећи у режим приправности (грејање искључено).

Затим морате да изаберете један од начина управљања уређајем:

1. Ручно управљање .
2. Даљинско управљање преко мобилне апликације.
3. Управљање преко гласовних асистената.

2.3 Ручно управљање

2.3.1 Упутства за моделе AGH0001S-AGH0002S

Ручна контрола грејача се врши помоћу једног дугмета за напајање које се налази на контролној јединици уређаја.



1. Да бисте укључили грејач, притисните и држите дугме за напајање не више од 3 секунде.
2. Да бисте зауставили режим грејања, поново притисните и држите дугме за напајање не више од 3 секунде - уређај ће прећи у режим приправности.

НАПОМЕНА

Погледајте табелу 1 горе за детаље о функцијама дугмета за напајање.
Да потпуно искључите грејач, извучите кабл за напајање из електричне утичнице.

2.3.2 Упутства за моделе AGH0003S-AGH0005S

Ручна контрола грејача се врши помоћу четири тастера који се налазе на контролној јединици уређаја.



1. Да бисте укључили уређај за грејање, притисните и држите дугме за напајање не више од 3 секунде.
2. Да бисте зауставили режим грејања, још једном притисните и држите дугме за напајање не више од 3 секунде - уређај ће прећи у режим приправности.
3. Да бисте подесили жељену температуру просторије, активирајте SMART режим притиском на истоимено дугме, а затим помоћу дугмади „+“ и/или „-“ подесите жељену вредност која ће бити приказана на LED дисплеју.

БЕЛЕШКА

Погледајте табелу 1 и табелу 3 изнад за детаље о функцијама дугмади.

Да бисте потпуно искључили грејач, извуците кабл за напајање из електричне утичнице.

2.4 Даљинско управљање преко АЕНО апликације

2.4.1 Инсталирање апликације

- Повежите свој паметни телефон на Интернет (2,4 GHz) и преузмите бесплатну мобилну апликацију АЕНО са Google Play-а или App Store-а.
- Региструјте нови налог или се пријавите на постојећи.



2.4.2 Регистрација новог налога

- Покрените апликацију АЕНО и кликните на дугме “Sign Up” (Региструј се).
- Прихватите услове корисничког уговора и политике приватности.
- Попуните податке за ауторизацију:
 - изаберите земљу пребивалишта;
 - унесите своју имејл адресу.
- Кликните на “Get verification code” (Преузми код за потврду).
- Е-маил са кодом за потврду регистрације биће послат на наведену адресу е-поште. Унесите овај код у прозор за регистрацију у мобилној апликацији.

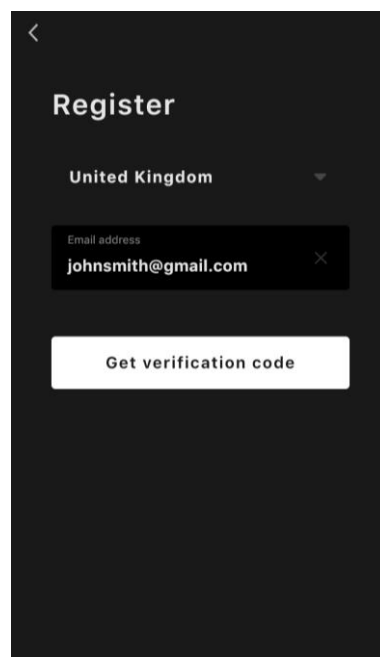
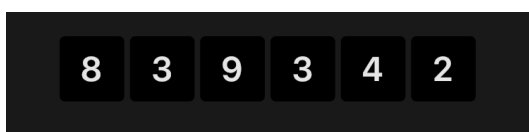

Ако нисте примили код за потврду путем поште, препоручује се да следите ове кораке:

- Проверите да ли сте унели тачну адресу е-поште.
- Проверите директоријум за нежељену пошту ако мејла нема у пристиглој пошти.
- Покушајте да региструјете налог са другом адресом е-поште ако је ваша сигурност рачунара блокирала е-пошту.

Ако ниједан од горе наведених начина није успео, контактирајте наш тим за подршку преко фидбека на **aeno.com**. Молимо наведите своју адресу е-поште и тачно време када сте покушали да се региструјете у свом захтеву.

- Након успешног уноса кода за потврду, укуцајте лозинку (од 6 до 20 знакова, укључујући најмање једно слово и један број) и кликните на «Готово». Потврдите сагласност за приступ подацима. Ако одустанете, неки подаци повезани са употребом производа неће бити доступни.
- Потврдите своју сагласност за примање обавештења и промотивних апликација. Ако одустанете, нећете добијати обавештења из апликације.
- Кликните на тастер «Иди на апликацију».

2.4.3 Пријавите се на постојећи налог

- Изаберите своју земљу пребивалишта.
- Унесите емаил адресу.
- Унесите своју лозинку и кликните на тастер “Log in” (Пријави се).

Ако је потребно, своју лозинку можете ресетовати кликом на повезницу “Forgot your password?” (Заборавили сте лозинку?). На адресу е-поште повезану са вашим налогом шаље се порука са упутствима за промену лозинке.

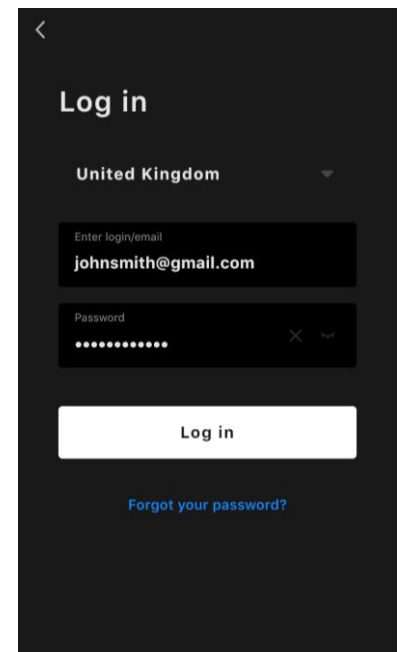

2.4.4 Повезивање паметног еко грејача

Постоји неколико опција за активирање грејача у AENO мобилној апликацији:

- прво повезивање са аутоматским откривањем;
- накнадно повезивање у режиму аутоматског претраживања;
- накнадно повезивање у ручном режиму.

Прво повезивање са аутоматским откривањем

НАПОМЕНА

Овај начин се може користити за активирање у апликацији након првог прикључења грејача на мрежу.

1. Након што се пријавите на свој налог, кликните на икону "+" на картици "Home" (Почетна).



2. Сачекајте да се појави искачући прозор са сликом грејача и кликните на тастер "Add" (Додај).

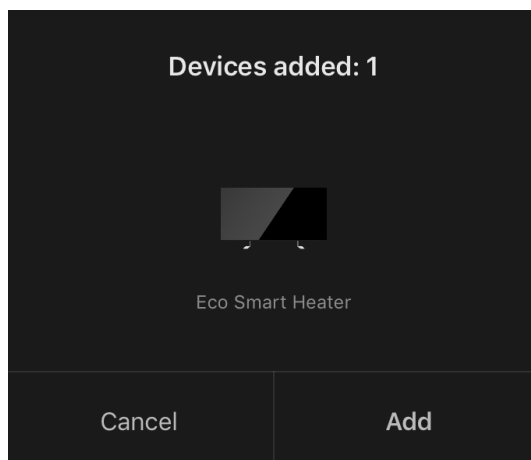

3. Унесите лозинку за Wi-Fi мрежу на коју ће уређај бити повезан (можете изабрати другу мрежу ако је 2,4 GHz).

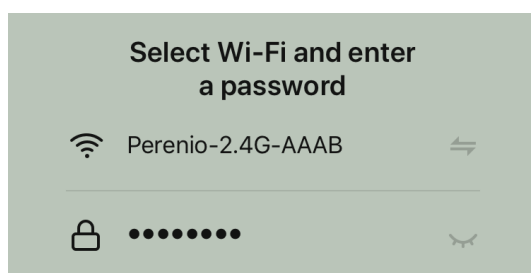

4. Сачекајте да се уређај дода у апликацију и кликните на “Next” (Даље).

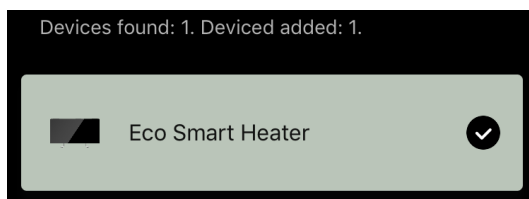

5. Одредите жељени назив за грејач и са листе изаберите просторију за инсталацију. Након тога кликните на “Done” (Заврши).

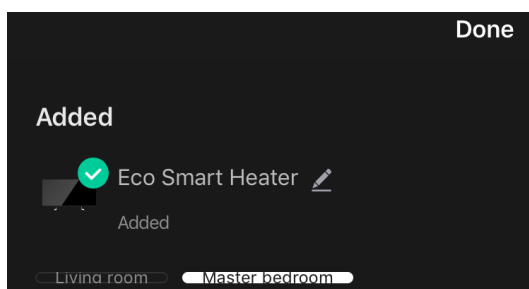

Накнадно повезивање у режиму аутоматске претраге

НАПОМЕНА

Овај начин се може користити у свим случајевима када је грејач у режиму упаривања.

1. Након што се пријавите на свој налог, кликните на икону "+" на картици “Home” (Почетна).



2. Изаберите картицу „Auto Search” (Аутоматска претрага) на врху екрана.



3. Одобрите апликацији AENO све тражене дозволе.
4. Сачекајте док се грејач не открије и кликните на тастер “Next” (Даље).

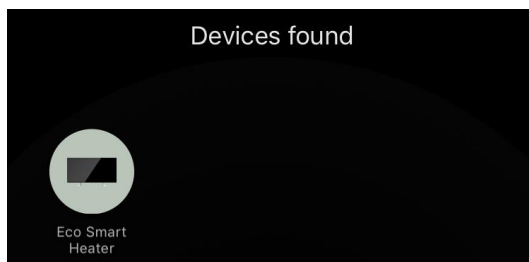

- Унесите лозинку за Wi-Fi мрежу на коју ће уређај бити повезан (можете изабрати другу мрежу ако је 2,4 GHz).

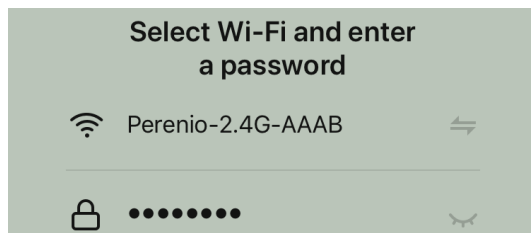

- Сачекајте да се уређај дода у апликацију и кликните на "Next" (Даље).

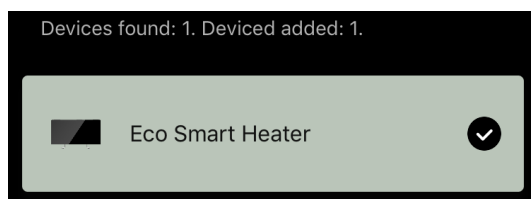

- Одредите жељени назив за грејач и са листе изаберите просторију за инсталирање. Након тога кликните на "Done" (Заврши).

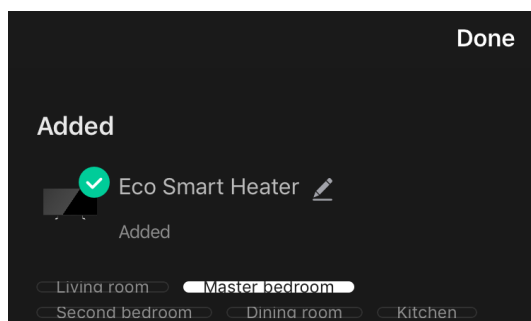

Накнадно повезивање у ручном режиму

НАПОМЕНА

Овај начин се може користити у свим случајевима када је грејач у режиму упаривања, а такође и ако уређај није аутоматски откривен при другом начину повезивања.

- Чим се пријавите на свој налог кликните на икону "+" на картици "Home" (Почетна).



- Изаберите картицу "Manually" (Ручно) на врху екрана, а затим категорију "Heater" (Грејач).

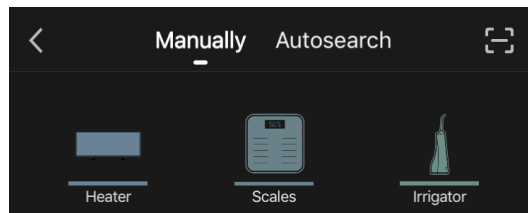

3. Укључите грејач једним притиском на дугме за напајање. LED индикатор ће постати зелен.
4. Након тога притисните и држите дугме за напајање док LED индикатор не почне да трепери љубичасто.
5. На екрану са упутствима за повезивање потврдите да индикатор трепери љубичасто и кликните на тастер “Next” (Даље).

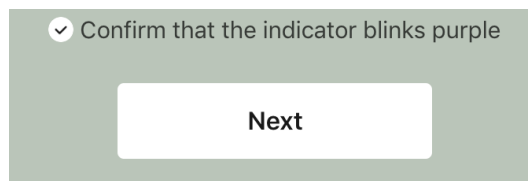

6. Сачекајте да се грејач открије и кликните на икону «+» поред његовог назива.

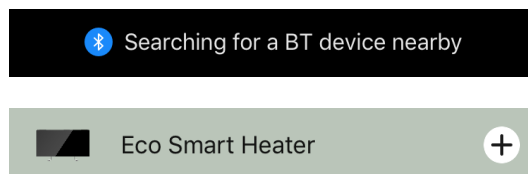

7. Унесите лозинку за Wi-Fi мрежу на коју ће уређај бити повезан (можете изабрати другу мрежу ако је 2,4 GHz).

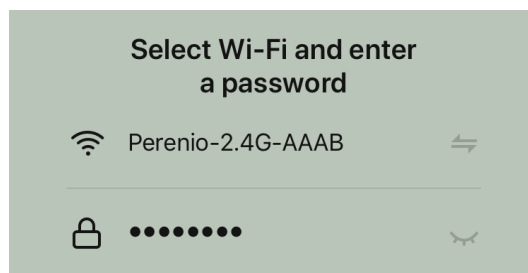

8. Сачекајте да се уређај дода у апликацију и кликните на “Next” (Даље).

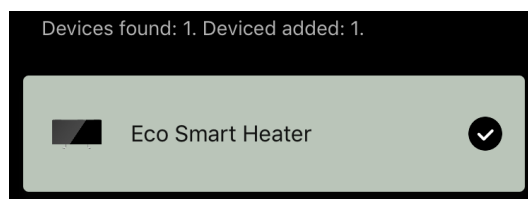

9. Одредите жељени назив за грејач и са листе изаберите просторију за инсталирање. Након тога кликните на “Done” (Заврши).

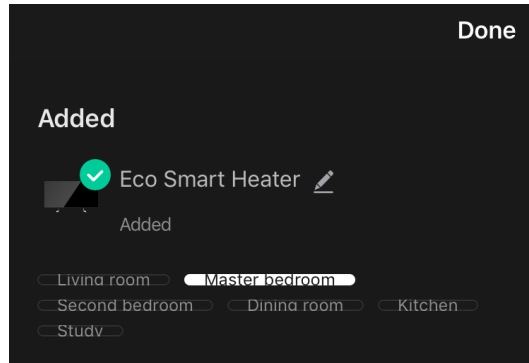

2.4.5 Контролна табла еко грејача

Контролна табла се приказује ако кликнете на њену слику на листи повезаних уређаја на картици “Home” (Почетна).

Преко контролне табле корисник може:

- да види тренутну температуру просторије;
- да подеси жељену температуру просторије;
- да укључи и искључи уређај, да изабере режим његовог рада;
- да подеси тајмере и да прегледа статистику потрошње енергије;
- да промени подешавања.

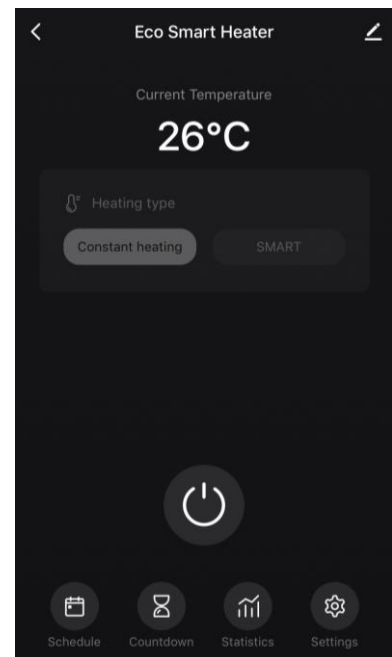

2.4.6 Избор режима управљања

На контролној табли грејача су доступна два режима рада:

- стално грејање: грејач се укључује и искључује од стране корисника самостално, температура грејања просторије није регулисана;

- SMART: температуру у просторији контролише уграђени сензор. Вредност коју је поставио корисник одржава се без његовог учешћа: грејни елемент се укључује или искључује по потреби.

НАПОМЕНА

Подразумевано, након првог повезивања грејача, биће подешен ручни режим рада.

Можете изабрати режим рада након укључивања грејача. Можете га укључити ручно или са контролне табле притиском на дугме за напајање. 

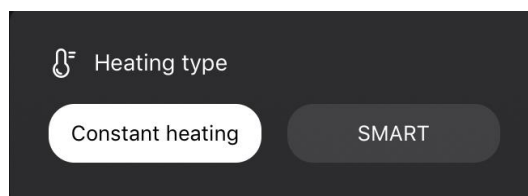

Подешавање SMART режима

SMART режим вам омогућава да подесите жељену температуру грејања просторије од 0 до 40 °C.



НАПОМЕНА

Ако је подешена температура нижа од тренутне температуре у просторији, уређај ће прећи у режим мировања - грејање ће се искључити.

Корак промене жељене вредности температуре је 1 °C.

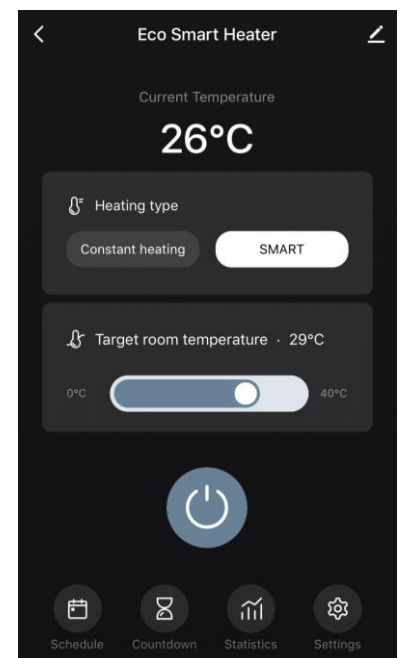

2.4.7 Креирање распореда грејача

Да би грејач радио према распореду, отворите картицу “Schedule” (Распоред) на контролној табли уређаја.

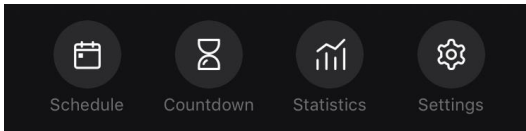

Затим кликните на “Add” (Додај).

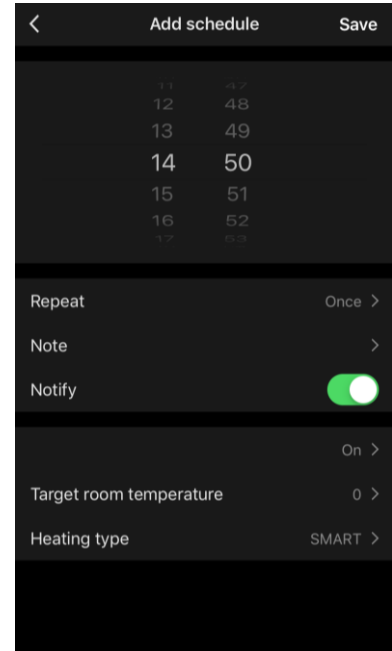
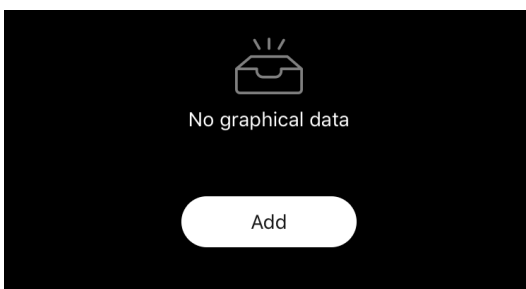

Доступна су следећа подешавања распореда:

- време старта,

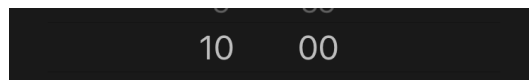

- понављање по данима у недељи,

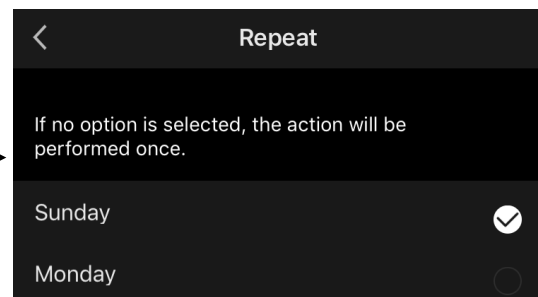

- унос корисничке белешке која ће бити приказана на листи распореда и push обавештења,

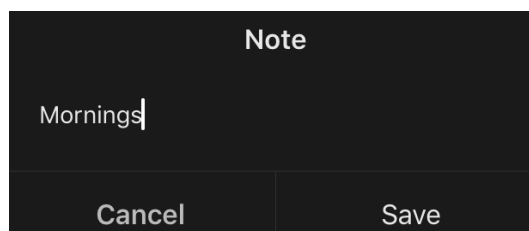

- потреба за примањем push обавештења о покретању овог догађаја,



- радња која ће бити покренута у одређено време (укључивање или искључивање грејача),

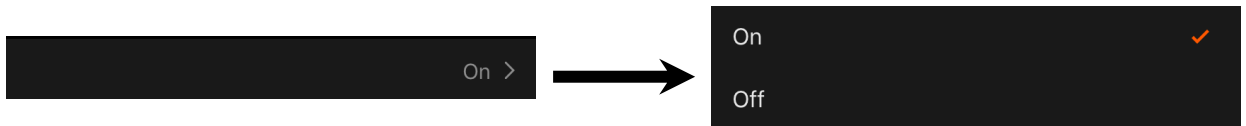

- жељена температура просторије за распоред са укљученим грејачем,

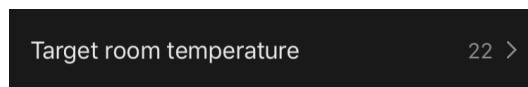

- врста грејања за распоред са укљученим грејачем,

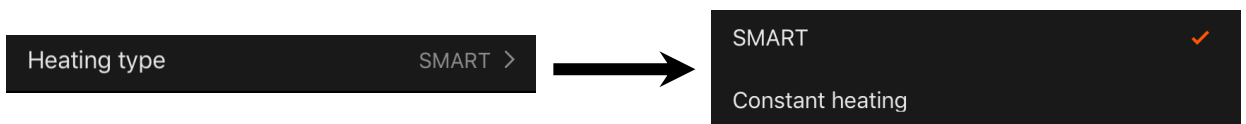

2.4.8 Подешавање тајмера за одбројавање

Тајмер вам омогућава да аутоматски искључите уређај након одређеног временског периода у року од 24 (двадесет четири) сата. Временски корак је 1 сат.

Да бисте подесили тајмер за одбројавање, уђите на картицу “Timer” (Тајмер) на контролној табли грејача.

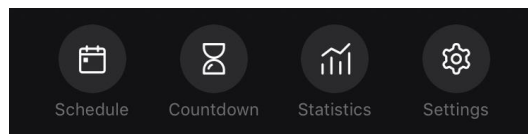

Тајмер се сматра активираним ако је означена квачица поред вредности временског интервала након којег ће се грејач искључити. Да сачувате подешавања тајмера, кликните на дугме “Done” (Заврши).

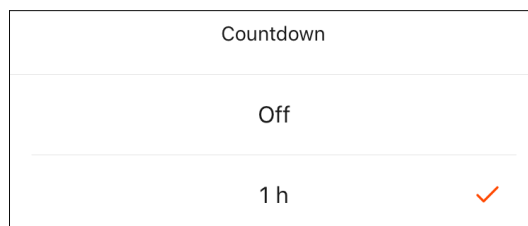

Време искључивања уређаја биће приказано на контролној табли.

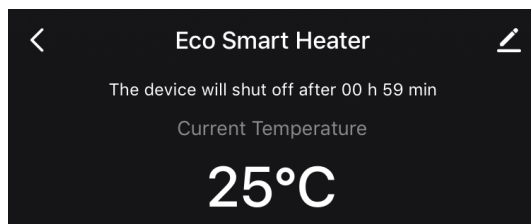

2.4.9 Статистика потрошње енергије и снаге

У одељку статистике можете видети следеће информације:

- тренутна потрошња електричне енергије и снаге грејача;

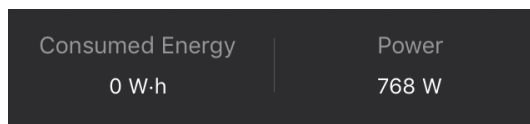

- графикон потрошње енергије и статистике снаге за дан или месец;

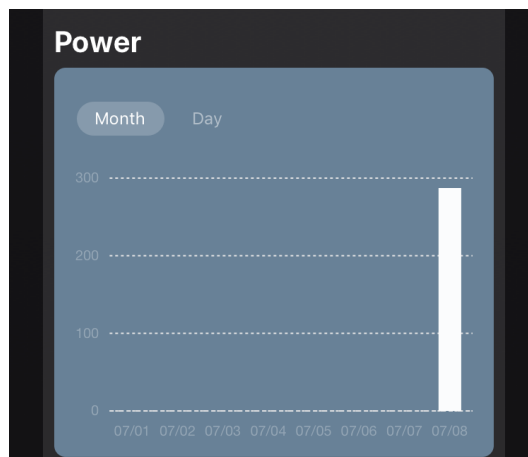
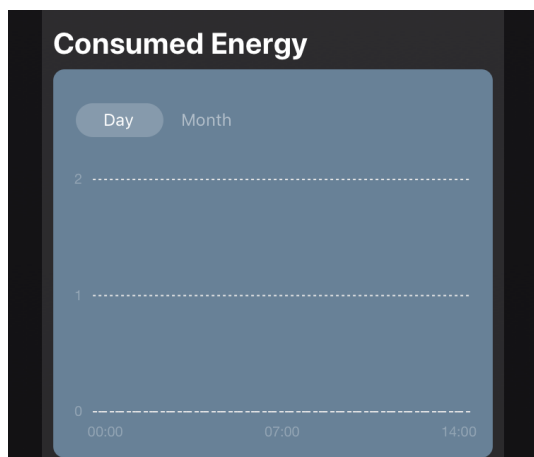

- списак статуса грејача по дану са знаком тачног времена.

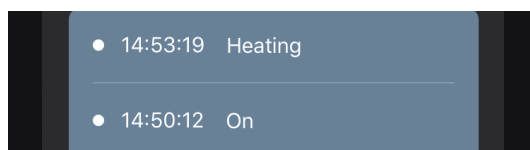

2.4.10 Промена подешавања

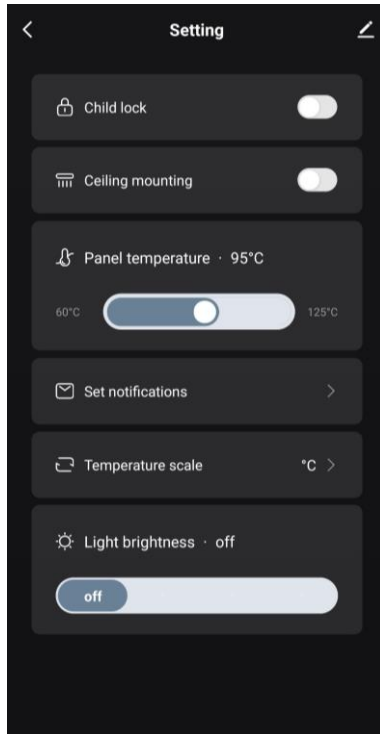

На картици “Settings” (Подешавања) контролне табле грејача, корисник може да изврши следеће радње:

- активирати браву за децу. Када је закључавање укључено, грејач неће реаговати на притискање физичких тастера, сва контрола ће се вршити само преко апликације;
- активирати функцију неопходну за монтажу и употребу грејача на плафону;
- подесите жељену температуру грејања панела;
- подесите обавештења;

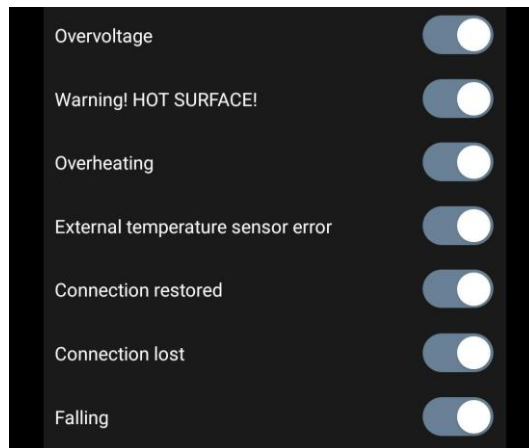

- изаберите температурну скалу;
- подесите ниво осветљености тастера или га искључите.

2.4.11 Додатна подешавања уређаја

Да отворите прозор напредних подешавања, кликните на икону у горњем десном углу контролне табле уређаја .



У панелу за напредна подешавања можете да урадите следеће:

- да промените чувара екрана, назив и локацију за инсталацију уређаја (помоћу иконе у реду са називом грејача) ;
- да види информације и помоћ за рад уређаја у “About the device” (Информације о уређају);
- да види сценарије који користи уређај у “Scenarios and automations” (Сценарији и аутоматизација);
- да интегрише свој налог са услугама Alexa и Google Асистент за гласовну контролу уређаја на “Third-party services” (Услуге трећих страна);
- да омогући или онемогући слање push обавештења преко “Notify when the device goes offline” (Обавести о напуштању мреже);
- да организујте заједнички приступ управљању уређајем из другог налога, на пример, за чланове породице преко Shared access (Дељење);
- да комбинујте уређаје да би се њима управљало као део једне групе преко “Create group” (Креирај групу);
- да се информишите се о најчешћим проблемима и како их решити у Help & Support (Помоћ и подршка);
- да дода пречицу уређаја на почетни екран паметног телефона за брзи приступ контролној табли уређаја преко “Add to home screen” (Додај на почетни екран);
- да покрене тест рада Wi-Fi мреже, јачине сигнала и статуса мрежне везе преко “Checking the network” (Тест мреже).
- да провери и инсталира најновије исправке за уређај или активира аутоматска ажурирања у “Update device” (Ажурирање уређаја);
- да избриши уређај из мобилне апликације преко “Delete device” (Избриши. Уређај).

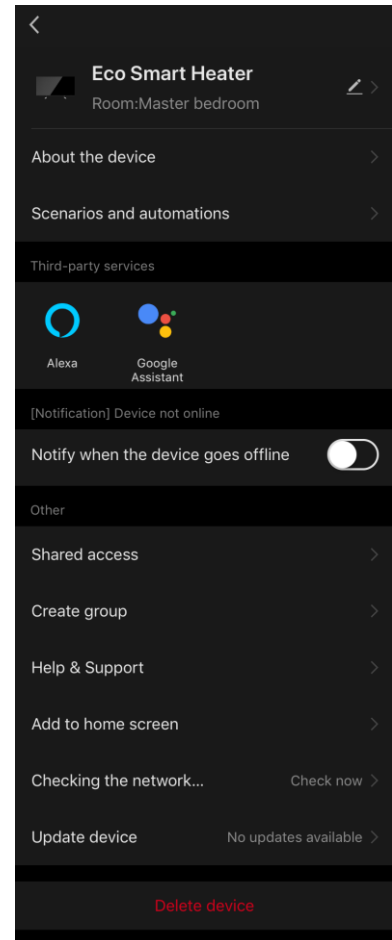

Општи приступ

У AENO мобилној апликацији уређај може бити повезан само са једним налогом. Међутим, корисник може да дели овај уређај са другим корисницима.

Кроз дељење други корисници могу да контролишу уређај, мењају режиме рада и подешавања али не могу да постављају или мењају податке уређаја, креирају скрипте или бришу уређаје из апликације.

Да поделите уређај идите на мени напредних подешавања уређаја и изаберите “Shared access” (Дељење).



Shared access

Кликните на «Подели» и идите на одељак “Share with the account AENO” (Одобри приступ).

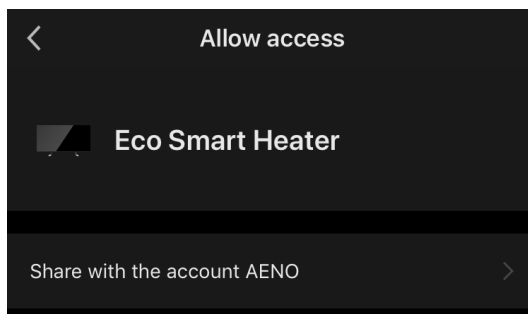
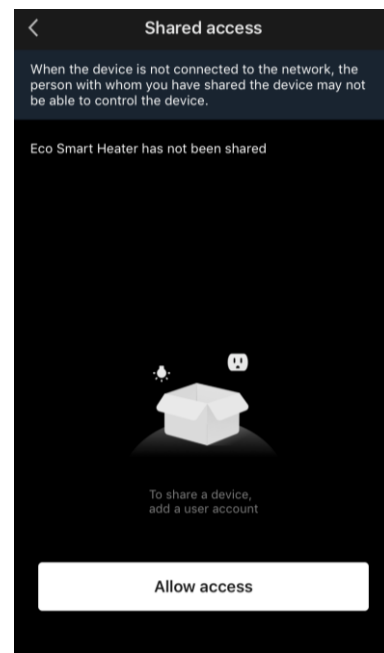

Изаберите земљу пребивалишта и адресу е-поште корисника за којег желите да делите. Кликните на “Done” (Заврши).

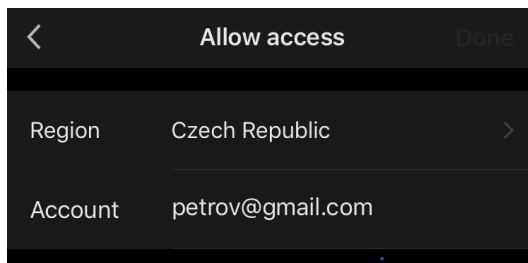

Затим у одељку “Shared access” (Дељење) поново кликните на тастер “Allow Access” (Одобри приступ), а затим на икону додатог корисника. Појавиће се обавештење да је приступ успешно одобрен.

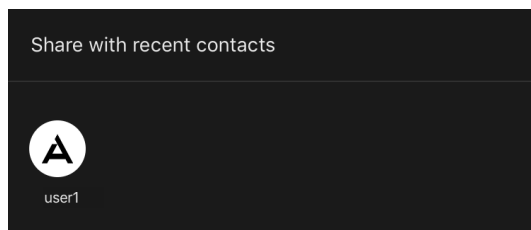

Информације о кориснику ће бити приказане у одељку “Shared access” (Дељење).

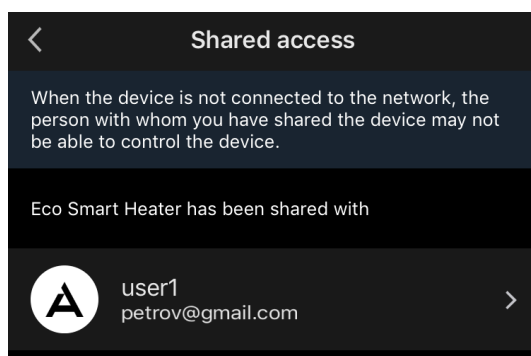

Кликните на редак са додатим налогом у овом одељку да бисте подесили датум истека приступа или потпуно отказали дељење.

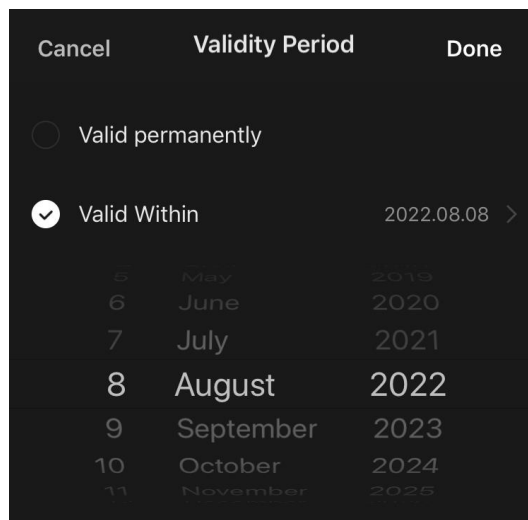
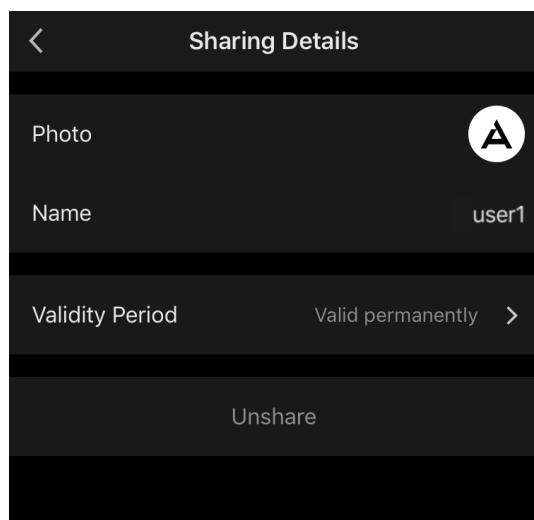

На налогу који је добио приступ, овај уређај ће бити приказан на картици “Home” (Почетна) у одељку «Одобрени приступ».

Креирање група

Из АЕНО апликације можете управљати и појединачним уређајима и групама уређаја.

Да бисте комбиновали уређаје у групу, идите на одељак “Create group” (Креирај групу) и изаберите потребне грејаче са листе доступне за додавање. Након тога кликните на “Save” (Сачувај).

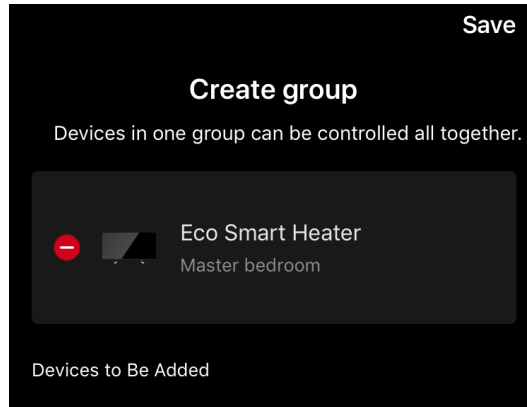

НАПОМЕНА

Можете груписати само уређаје истог типа.

Одредите жељено име за групу и кликните на “Save” (Сачувај).

Креирана група ће бити приказана на картици “Home” (Почетна).

НАПОМЕНА

За више информација о функцијама AENO апликације погледајте одговарајући комплетан приручник који је доступан за преузимање на aeno.com.

2.4.12 Сценарији и аутоматизација

На картици «Сценарији» корисник може да изабере услове за аутоматизацију и/или да креира и ручно покрене сценарије.

Аутоматизација је догађај који се аутоматски покреће и извршава сваки пут када се испуне услови наведени у њему.

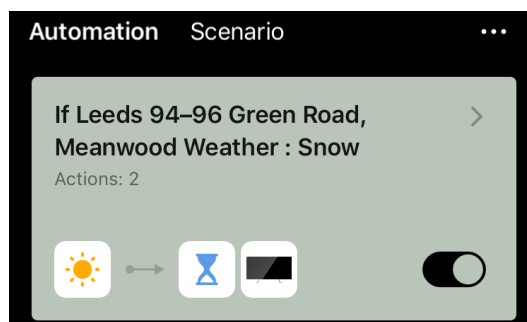

НАПОМЕНА

Другим речима, ово је аутоматски сценарио.

Сценарио је догађај који се покреће ручно на захтев корисника и извршава се једном ако су испуњени услови наведени у њему.

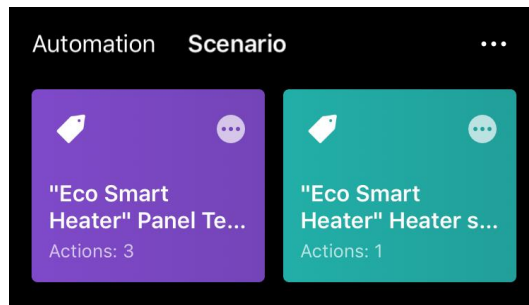

НАПОМЕНА

Другим речима, ово је ручни сценарио.

Аутоматизација (креирање аутоматског сценарија)

- Идите на картицу "Scenarios" (Сценарији) и кликните на "+".
- Изаберите један од услова за аутоматско покретање сценарија.

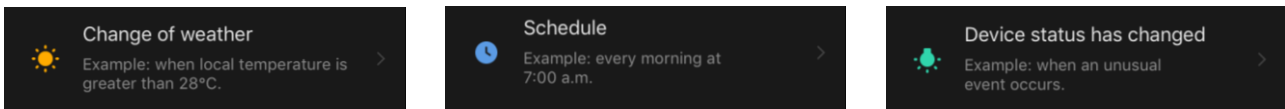

Change of weather (Временски услови): Сценарио ће се покренути када се временски услови подударају са параметром који је изабрао корисник. На пример, када напољу постане мокро.



НАПОМЕНА

За правилно покретање аутоматизације неопходно је навести тачну адресу места на коме ће се очитати временски услови.

Schedule (Временски распоред): сценарио ће се покренути у одређено време. Овде такође можете да подесите дане у недељи за понављање сценарија.

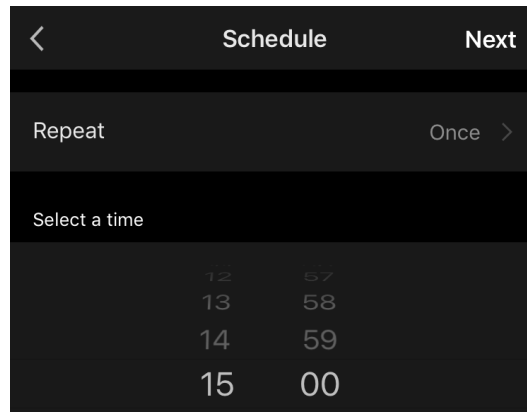

Device status (Статус уређаја): сценарио ће се покренути након што се догоди изабрани догађај. На пример, након што температура у просторији смањи до 19 °C или грејач премаши ограничење потрошње електричне енергије грејача које је дефинисао корисник.

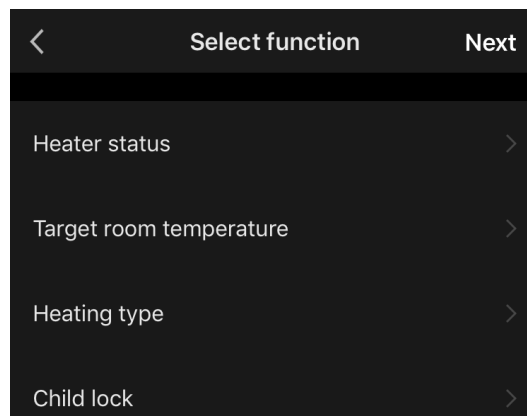

- Кликните на “Next” (Даље) на врху екрана.



- Изаберите једну од радњи које ће се покренути када се догоди горе изабрани услов:

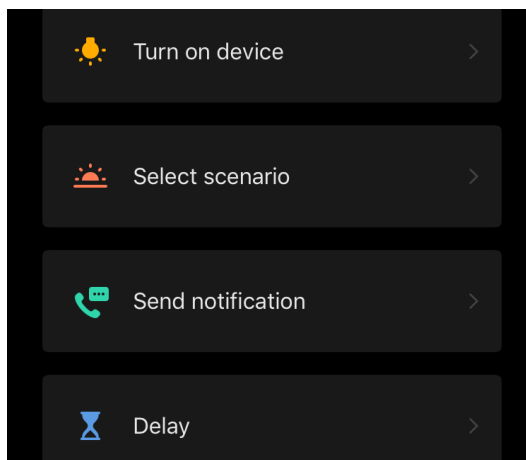

Device status (Статус уређаја): деси се одабрани догађај. На пример, промениће се врста грејања или ће се температура грејања панела повећати на 100 °C.

Select scenario (Изаберите сценарио): покренуће се унапред креирани сценарио или аутоматизација.

Send notification (Пошаљи обавештење): корисник ће добити обавештење преко центра за поруке.

Delay (Одложени старт): пре него што се покрене следећа радња подеси се одложени старт. У овом случају, потребно је да додате још једну радњу након наведеног одгођивања.

- Кликните на “Next” (Даље) на врху екрана.
- Ако је потребно, додајте накнадни услов и/или радњу кликом на „+“ у одговарајућем блоку.

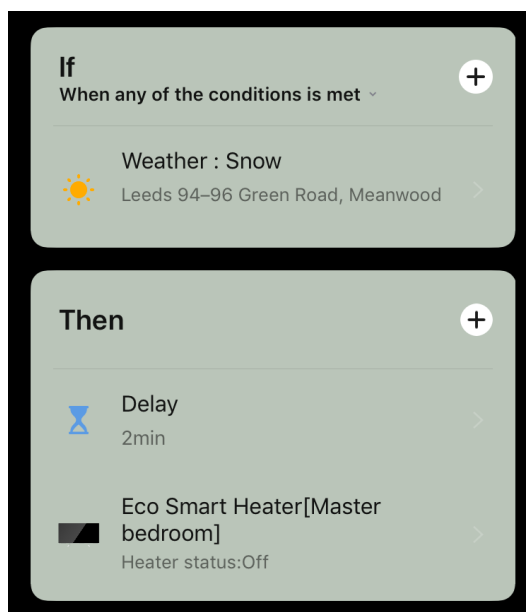

- Кликните на “Save” (Сачувај).
- Омогућите генерисану аутоматизацију, ако је потребно.

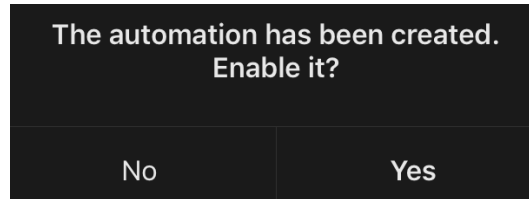

- Такође се може активирати касније у одељку “Automation” (Аутоматизација)/

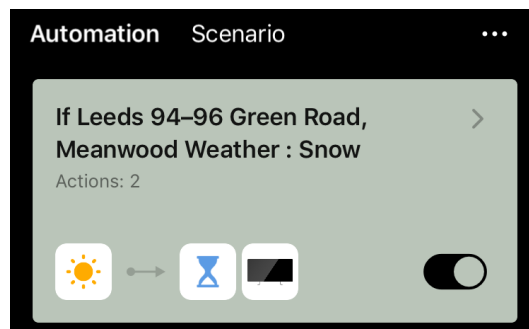

Сценарио (ручно креирање сценарија)

- Идите на картицу “Scenarios” (Сценарији) и кликните на “+”.
- Изаберите услов “Execute scenario” (Покрени сценарио).

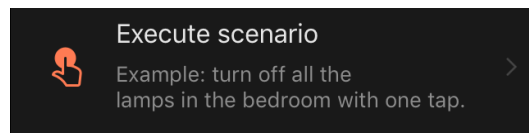

- Изаберите једну од радњи које ће се десити након што се сценарио покрене:

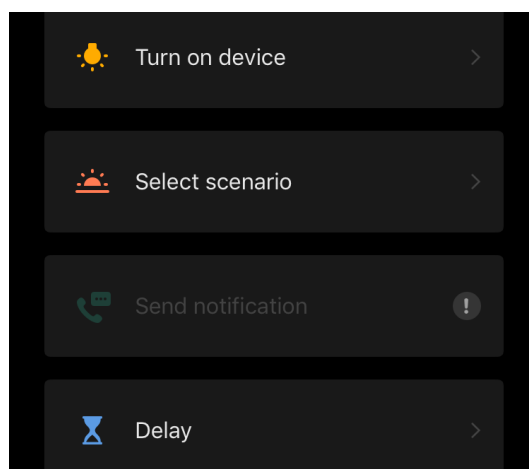

Device status (Статус уређаја): деси се одабрани догађај. На пример, промениће се врста грејања или ће се температура грејања панела повећати на 100 °C.

Select scenario (Изаберите сценарио): покренуће се унапред креирани сценарио или аутоматизација.

Delay (Одложени старт): пре него што се покрене следећа радња подеси се одложени старт. У овом случају, потребно је да додате још једну радњу након наведеног одгођивања.

- Кликните на "Next" (Даље) на врху екрана.
- Ако је потребно, додајте накнадну радњу кликом на "+" у одговарајућем блоку.

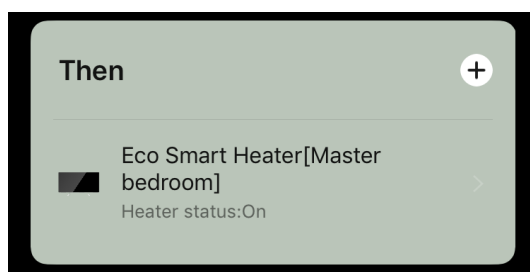

- Кликните на "Save" (Сачувај).
- Креирани сценарио ће се појавити у одељку "Scenario" (Сценарији).

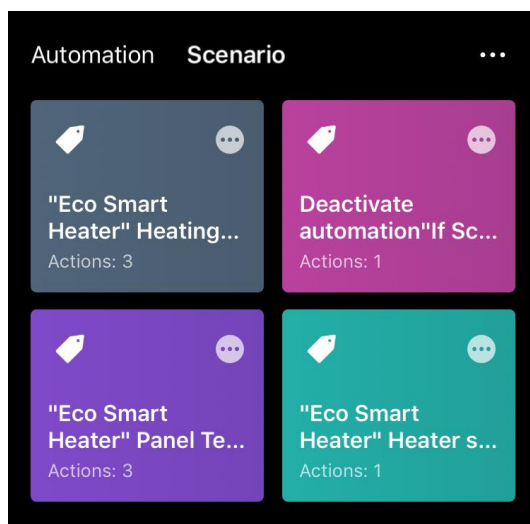

Да покренете сценарио треба кликнути на њену слику на листи.

Да унесете измене у креирани сценарио, кликните на њему "•••".

2.5 Режим браве за децу

Режим заштите од деце подразумева блокирање дугмета за укључивање уређаја преко мобилне апликације.

НАПОМЕНА

Овај режим се може активирати само на даљину након повезивања уређаја са мобилном апликацијом.

Ако је режим активиран, грејач ће емитовати звучни сигнал сваки пут након притиска на дугме накућишту. Само дугме ће бити онемогућено.

Има два начина да онемогућите режим браве за децу:

1. Даљински, преко AENO мобилне апликације.
2. Ручно, притиском на дугме за напајање 5 пута у 4 секунде.

2.6 Подешавање и искључивање позадинског осветљења дугмади

Ниво осветљености ЛЕД позадинског осветљења дугмади на контролној јединици уређаја може се подесити преко мобилне апликације.

Доступне су следеће опције подешавања осветљености:

Ниво осветљености	Интензитет позад. осветљења
Максимални	100%
Средњи	50%
Низак (подразумевано)	30%
Позадинско осветљење искључено	0%

2.7 Даљинско управљање преко гласовних асистената

Да контролишете грејач преко апликације Google Асистент или Amazon Alexa, прво треба да га активирате у апликацији AENO.

Детаљна упутства за управљање грејачем помоћу гласовних помоћника доступна су за преузимање од одговарајућих произвођача ових услуга.

3 Одржавање и поправка

AENO™ грејач не захтева посебно одржавање током рада. Ипак, да би се одржало исправно стање и стабилан рад уређаја, препоручује се периодично обављање следећих радњи:

- придржавајте се правила за безбедну употребу уређаја;
- чистите кућиште уређаја од прљавштине и прашине (најмање једном месечно током грејне сезоне);
- проверавајте ажурирања апликација (ако ваш паметни телефон није подешен да аутоматски ажурира инсталиране апликације);
- отклањајте механичка оштећења уређаја (у сервисним центрима).

Поправка AENO™ грејача се врши само у сервисним центрима.

У случају поправке или замене у гаранцији обратиту се продавцу са рачуном и купљеним уређајем.

За више информација о замени и поправци AENO™ грејача, контактирајте свог локалног представника или техничку подршку преко веб странице aeno.com.

4 Гаранција

Употребни рок уређаја је 3 (три) године. Гаранција произвођача на уређај је 3 (три) године од дана продаје робе у малопродаји. Гаранција произвођача на прибор је 3 (три) године од дана продаје робе у малопродаји.

Према законима ваше земље који регулишу продају робе широке потрошње могу да вам буду одобрена и друга права. Ова ограничена гаранција на таква права не утиче.

Произвођач гарантује исправно функционисање свих материјала, компоненти и монтаже производа AENO™ само уз поштовање правила коришћења утврђених у упутству за употребу уређаја, током гарантног рока.

За замену у гаранцији уређај се мора вратити продавцу заједно са рачуном о куповини.

Дефекти производа нису:

мирис нове пластике или гуме који емитује уређај током првих дана рада;

промена нијансе боје, сјаја делова опреме током рада;

бука (која не прелази границе санитарних стандарда) повезана са принципима рада појединих компоненти, и то:

- вентилатори;
- вентили за воду;
- електрични релеји;
- електромотори;
- појасеви;
- компресори;

бука узрокована природним хабањем (старењем) материјала, и то:

- пуцкетање при загревању/хлађењу;
- шкрипање;
- благо куцање покретних механизма;

потребу замене потрошног материјала и хабајућих делова који су постали неупотребљиви услед њиховог природног хабања.

4.1 Сервисни центри AENO™

Списак градова у којима се пружа услуга произвођача налази се на веб страници компаније aeno.com.

4.2 Начин пружања услуга у гаранцији

У случају откривања сумње на квар или дефект уређаја, купац мора пре истека гарантног рока контактирати овлашћени сервис и доставити следеће:

1. Уређај са сумњом на квар или дефект.
2. Оригинални доказ о куповини.

У случају ако нема овлашћеног сервиса, купац мора да се обрати у продавницу у којој је уређај купљен.

- Гарантни сервис не укључује:
- радове на подешавању, чишћењу и друго одржавање производа наведено у овом корисничком приручнику;
- радове на замени потрошног материјала (батерије, филтери, сијалице, кесе за прашину и сл.) наведених у овом документу.

4.3 Ограничење одговорности

Гарантном сервисирању током гарантног периода подлеже производи са фабричким грешкама. У овом случају, гарантни рок се продужава за период који је једнак трајању поправке.

Производи AENO™ не подлеже бесплатном гарантном сервису у случају следећих оштећења или кварова:

- штета проузрокована вишом силом, незгодама, немаром, намерним или непажљивим радњама (нерадом) купца или трећих лица;
- оштећења узрокована излагањем другим предметима, укључујући, али не ограничавајући се на, излагање влази, екстремним температурама или условима околине (или њиховој наглој промени), корозији, оксидацији, продирању хране или течности, и изложености хемикалијама, животињама, инсекатима и продору њихових животних производа;
- ако је уређај (прибор, компоненте) отворен (поломљен интегритет пломби), модификован или поправљен од стране лица које није овлашћени сервис, или коришћењем неовлашћених резервних делова;

- кварови или оштећења узрокована неправилним коришћењем уређаја, коришћењем не за његову намену, укључујући употребу супротно овде наведленим упутствима;
- дефекти узроковани нормалним хабањем производа, укључујући торбе, кутије, батерије или упутства за употребу;
- ако је серијски број (фабричке налепнице), датум производње или назив модела на кућишту уређаја уклоњен, избрисан, оштећен, измењен или нечитак на било који начин;
- у случају кршења правила и услова рада, као и инсталације уређаја, наведених у упутству за употребу;
- пукотине и огреботине, као и други недостаци настали услед превоза, руковања од стране купца или несавесног руковања са његове стране;
- механичка оштећења која су настала након предаје уређаја кориснику, укључујући оштећења изазвана оштрим предметима, савијањем, гњечењем, падом и сл.;
- штета узрокована непоштовањем стандарда параметара снаге, телекомуникација, кабловских мрежа и спољних фактора.

Ова ограничена гаранција је искључива и једина обезбеђена гаранција и уместо било које друге експлицитне или подразумеване гаранције. Произвођач не даје никакве гаранције, изричите или индиректне, изван обима описа садржаног у овом документу, укључујући подразумеване гаранције о могућности продаје и погодности за одређену сврху. Купац може да користи покварен, неисправан односно неприхватљив уређај само по свом нахођењу. Произвођач неће бити одговоран за штету на другој имовини због било каквог квара на уређају, губитка корисности уређаја, губитка времена или било које посебне, случајне, индиректне или везане штете, казнене штете или губитке, укључујући, поред осталог, комерцијалне штете, губитак добити, губитак профита, губитак поверљивих или других информација, штете узроковане прекидима пословања или производње због чињенице да је уређај неисправан, покварен односно неприхватљив за употребу.

НАПОМЕНА

Произвођач не производи опрему за делокруг витално важних сврха. Уређаји завитално важне сврхе обухватају системе за одржавање живота, медицинску опрему, медицинске уређаје везани за имплантатима, комерцијални превоз, нуклеарну опрему или системе и било коју другу примену где квар опреме може да изазове повреду или смрт особе или штету на имовини.

5 Чување, превоз и одлагање

Уређај није намењен за употребу у подручјима изложеним опасним и штетним факторима производње.

Дуготрајно складиштење је дозвољено само у оригиналном паковању, у тамним, сувим, чистим, добро проветреним и затвореним просторијама. Да бисте избегли оштећење стакленог грејног елемента, препоручује се складиштење производа у једном слоју у вертикалном или хоризонталном положају.

У складу са прописима о отпадној електричној и електронској опреми (ВЕЕЕ)*, сви електрични и електронски уређаји морају се одвојено сакупљати на крају свог радног века и не могу се одлагати са несортираним комуналним отпадом.

Делове покварених уређаја треба одвојити и сортирати по врсти материјала. На тај начин сваки корисник може допринети поновној употреби, рециклажи и другим облицима опоравка отпадне електричне и електронске опреме. Правилно сакупљање, рециклажа и одлагање ових уређаја помоћи ће да се избегне потенцијални утицај штетних материја садржаних у њима на животну средину и здравље људи.

Да бисте одложили уређај, он се мора вратити на продајно место или у локални центар за сакупљање и рециклажу отпада који препоручују државне или локалне власти. Одлагање се врши у складу са важећим законима и прописима дотичне земље.

За више информација о томе како да правилно одложите искоришћени уређај, обратите се добављачу, служби за одлагање отпада или локалним властима одговорним за одлагање отпада.

НАПОМЕНА

Приликом транспорта и складиштења уређаја потребно је поштовати услове температуре и влажности који су наведени у релевантним табелама техничких карактеристика овог документа.

Уређај се може транспортовати било којом врстом покривених возила (железнички вагони, затворена моторна возила, кабине за ваздухоплове са грејањем под притиском, итд.) у складу са захтевима важећих прописа који се примењују на ломљиву робу изложену влази. Током транспорта, грејач и његов прибор морају бити у оригиналном паковању.

* Отпадна електрична и електронска опрема, или ВЕЕЕ, означава коришћену електричну или електронску опрему, укључујући све компоненте, склопове, потрошни материјал који је део опреме у тренутку њеног уклањања из употребе (укључујући укључене батерије/пуњиве батерије (ако их има), компоненте које садрже живу итд.).

Слични захтеви актуелних регулаторних докумената примењују се на услове складиштења уређаја у складишту добављача.

Ако је потребно променити положај монтираног грејача, држите га за ноге предвиђене за подну уградњу.

Немојте одлагати уређај са несортираним комуналним отпадом, јер ће то штетити животној средини.

Да бисте одложили уређај, он се мора предати локалном центру за рециклажу.

За детаље о рециклирању овог производа, обратите се служби за одлагање кућног отпада.

6 Остале информације

Подаци о произвођачу

Назив	ASBISc Enterprises PLC
Адреса	Iapetou, 1, Agios Athanasios, 4101, Limassol, Кипар.
Контактне информације	Тел.: +357-25857090 asbis.com

Подаци о увознику

Назив	АСБИС, д.о.о.
Адреса	Цара Душана 205а, 11080 Земун, Београд, Србија
Контактне информације	Тел.: +381 11 310 77 00 www.asbis.rs

Информације о организацији која пружа гарантни сервис и прима рекламације за квалитет

Списак ових организација се редовно ажурира, па се најновији подаци објављују на сајту aeno.com у одељку „Сервис и гаранција“.

Информације о стеченим сертификатима и декларацијама о усаглашености

Сертификати	Сертификат усаглашености TUV NORD 2207604707E/L22/87020 од 22.08.2022. Сертификат о прегледу типа бр. UA.TR.130.0853-22 од 02.09.2022.
Декларације	Изјава о усаглашености (CE) од 17.08.2022 Изјава о усаглашености (RoHS) од 17.08.2022 UKCA Изјава о усклађености од 18.06.2022 Декларација о усаглашености LVD, EMC, RED # 310820020001 од 31.08.2022. Изјава о усклађености са техничким прописима Украјине од 31.08.2022
Остало	Извештај TUV NORD 2207604707E/45045/TR/22

7 РЕШАВАЊЕ ПРОБЛЕМА

Табела у наставку приказује типичне грешке и проблеме који се јављају приликом повезивања и подешавања грејача.

Табела 5 – Типичне грешке и начини њиховог отклањања

#	Проблем	Могући узроци	Решење
1	Грејач се не укључује	Утичница на коју је прикључен грејач је без струје или неисправна; оштећење кабла за напајање или утикача	Проверите напон мреже или проверите да ли утичница ради; проверите интегритет мрежног утикача и кабла
2	Грејач се не загрева када је укључен	Жељена температура је погрешно подешена	Подигните жељену температуру изнад тренутне
3	Грејач не реагује на команде из апликације	Мрежна веза је прекинута	Поново повежите уређај и телефон са Ви-Фи приступном тачком
4	Грејач не реагује када се притисне дугме за напајање, а када се притисне чује се звучни сигнал	Дечија брава је омогућена	Искључите режим преко мобилне апликације или ручно притиском на дугме за напајање 5 пута у 4 секунде
5	Током рада, грејач се оглашава и дугме за напајање трепери црвено	Промет грејача, тј. одступање равни панела од вертикалног положаја за више од 45°	Вратите грејач у усправан положај
6	Дугме за напајање грејача трепери црвено	Искључила се заштита од прегревања панела или струјног удара	Притисните дугме за напајање 5 пута за 4 секунде

#	Проблем	Могући узроци	Решење
		Неисправан сензор температуре панела или сензор собне температуре	
7	Грејач не загрева добро просторију	Површина просторије је већа од 30 м ² , или ниво топлотне изолације просторије није довољно добар	Промените локацију монтаже уређаја или побољшајте ниво топлотне изолације просторије
8	Грејач троши знатно више од 160 Wh	Уређај се користи у ручном режиму или је подешена температура панела превисока	Омогућити SMART режим преко мобилне апликације и подесити температуру панела на 60 °C
9	Примање обавештења од уређаја о прекомерном напону	Пренапони струје	Обратите се свом добављачу услуга или квалификованом електричару да бисте решили проблеме са ожичењем

8 Појмовник

Амазон Алека	Виртуелни асистент који може да слуша гласовне команде корисника и да на њих одговара одређеним порукама
ИоТ	„Интернет ствари” (од енглеског „Интернет оф Тхингс”) је мрежа уређаја повезаних преко Интернета који могу да прикупљају податке и размењују податке који долазе из уграђених сервиса
IP44	Степен заштите који показује да је уређај заштићен само од случајног прскања (мале количине влаге). Омогућава вам да користите производе углавном у просторијама са високим нивоом влажности. Уређаји са ИП44 нису намењени за спољашњу употребу на отвореном, јер нису заштићени од кише, снега или велике количине прашине.
WEEE	Отпадна електрична и електронска опрема означава коришћену електричну или електронску опрему, укључујући све компоненте, склопове, потрошни материјал који је део опреме у тренутку њеног стављања из употребе (укључујући испоручене батерије / акумулатори (ако их има), компоненте које садрже живу, итд.) .

A E N O

SEASONAL